

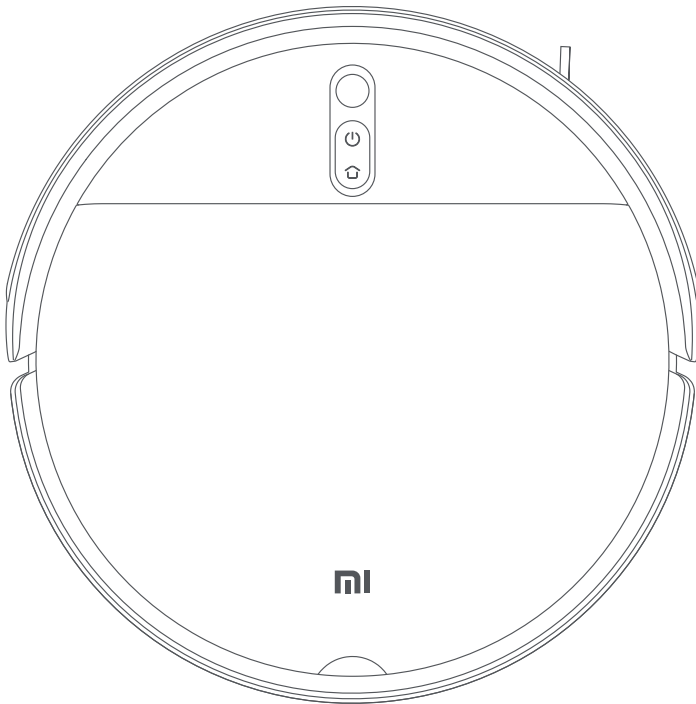

Mi Robot Vacuum-Mop 2 Lite

intelligens takarítórobot



Felhasználói kézikönyv

Áttekintés

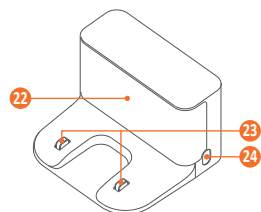
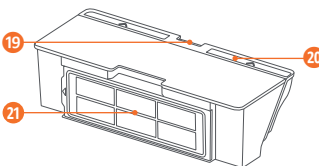
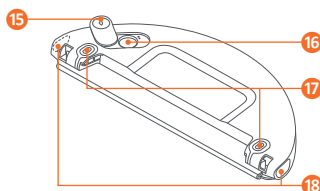
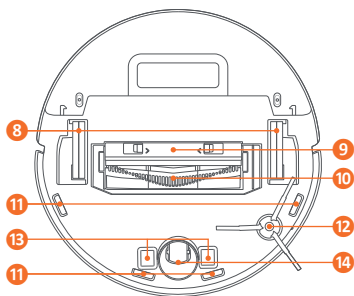
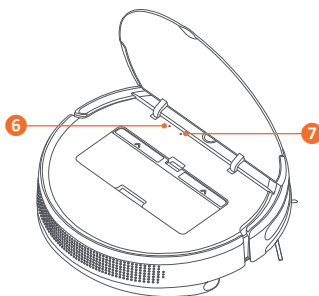
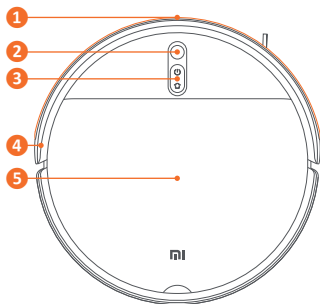

1. Infravörös érzékelő
2. Vizuális érzékelő
3. Gombok/állapotjelző
4. Ütközés érzékelő
5. Fedél
6. Wi-Fi állapotjelző
7. RESET gomb
8. Kerekek

9. Kefefedél
10. Főkefe
11. Peremérzékelő
12. Oldalkefe
13. Töltőérintkező
14. Többirányú kerék
15. Víztartály dugó
16. Vízfeltöltő nyílás

17. Telepítve érzékelő
18. Víztartály reteszgomb
19. Portartály reteszgomb
20. Portartály fedél
21. Porszűrő
22. Érzékelőterület
23. Töltőérintkező
24. Tápcsatlakozó

A csomag tartalma

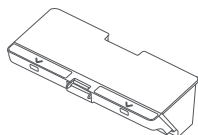

Portartály

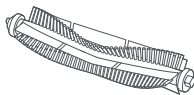

Főkefe

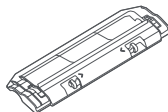

Kefefedél

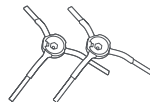

Oldalkefe (2 db)

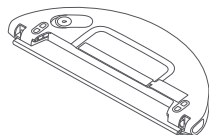

Víztartály

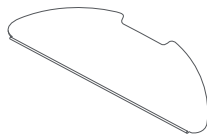

Felmosópárna

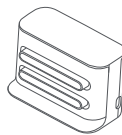

Töltőállvány

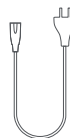

Tápkábel



Tisztítókefe

Üzembe helyezés

Használat előtt távolítsa el a védőszalagokat a készülék oldaláról!

Elhelyezés

Helyezze a töltődokkolót elektromos aljzat közelébe, megfelelő Wi-Fi fedettségű helyre! Hagyjon a töltőállvány mindkét oldalán legalább fél méter, előtte legalább 1,5 méter szabad teret, és ügyeljen rá, hogy közvetlenül felette ne legyen semmi! Ne helyezze a töltőállványt bútorok, illetve szék alá! Csatlakoztassa a tápkábel és tekerje fel a maradék vezetékét, nehogy a robot belegabalyodjon, és elmozdítsa, vagy kihúzza a töltőállványt!

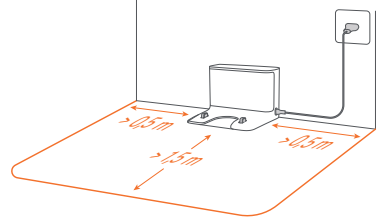

Ügyeljen rá, hogy a töltőállvány jól megvilágított helyen, de nem közvetlen napfényben legyen, távol tükröződő tárgyaktól, tükröktől, amik zavarhatják a robotot a visszatérésben!

Töltés

Első használat előtt manuálisan helyezze a robotot a töltőállványra! Ügyeljen rá, hogy a töltőérintkezők jól érintkezzenek! A napi használat során, a robot a töltőállványra a  gomb megnyomásával küldhető. A készülék automatikusan bekapcsol és megkezdí a töltést. Az állapotjelző sárga (<20%), vagy fehér (≥20%) színnel pulzál töltés közben.

Tartozékok beszerelése

Porszívó üzemmód (portartály)

Nyissa ki a robot fedelét és helyezze be a portartályt a készülékbe!

Egy kattantást hall, ha megfelelően sikerült a behelyezés.

A portartály rendszeres tisztítása megakadályozhatja a szennyeződés felhalmozódását és a teljesítmény csökkenését.

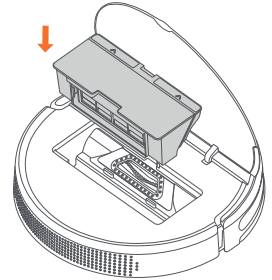

Felmosó üzemmód (víztartály és felmosópárna)

Nedvesítse meg a felmosópárnát, és csavarja ki a felesleges vizet!

Teljesen csúsztassa a víztartály nyílásába, amíg a helyére kerül, majd erősen rögzítse a tépőzárral!

Nyissa ki a víztartály fedelét, tölts fel tiszta vízzel, majd biztonságosan zárja vissza!

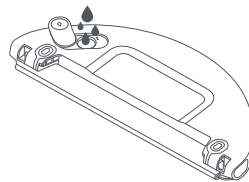
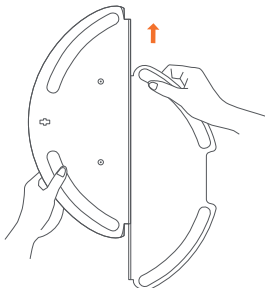

Szigorúan tilos a víztartályt vízbe meríteni! Soha ne töltsön forró vizet a víztartályba, mert deformálódást okozhat, és ne használjon tisztító- vagy fertőtlenítőszeret sem!

Csúsztassa a víztartályt a robot aljára, amíg egy kattantást hall!
Ügyeljen rá, hogy a víztartály érintkezői szárazak legyenek!
Ügyeljen a megfelelő felszerelésre, különben a robot körbe foroghat, vagy megnehezedhet az akadályokon való áthaladás!

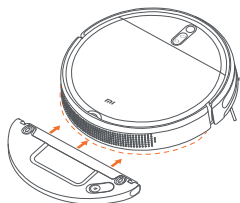

Mobilalkalmazás

Telepítse fel Android esetében a Mi Home, Apple iOS esetében a Xiaomi Home alkalmazást! Indítsa el a programot, és jelentkezzen be a Mi fiókba, vagy regisztráljon egyet! Az alapbeállítások után bökjön a hozzáadás gombra, és válassza ki a megfelelő készüléket! Kövesse az utasításokat, majd bökjön a Next gombra! Állítsa be a Wi-Fi hálózatot, és elindul a keresés! Ügyeljen, hogy a mobilkészülék 2,4 GHz-es hálózaton csatlakozzon!



Amennyiben az alkalmazás frissült, kövesse az aktuális verzió utasításait!

Ha a QR kódot nem tudja beolvasni, adja hozzá a névre keresve!

Amikor iOS mobilkészülékkel szeretne csatlakozni a robothoz, kövesse az alkalmazás utasításait a „ijai-vacuum-v10_mibtXXXX” hotspot-hoz történő csatlakozáshoz!

Használat

Állapotjelző információk

- Világító fehér: bekapcsolva/megfelelő működés/töltés befejezve/Wi-Fi csatlakoztatva/frissítés letöltése
- Villogó fehér: visszatérés a töltőállványhoz
- Pulzáló fehér: töltés normál szintről ($\geq 20\%$)/frissítés
- Világító sárga: Wi-Fi nincs csatlakoztatva
- Villogó sárga: alacsony töltöttségű akkumulátor/hiba/Wi-Fi csatlakozás
- Pulzáló sárga: töltés alacsony szintről ($< 20\%$)

Bekapcsolásához tartsa nyomva a  gombot 3 másodpercig, amíg az állapotjelző világítani kezd!

Amikor a robot nem dolgozik, vagy nem töltődik, a kikapcsolásához tartsa nyomva a  gombot 3 másodpercig!

Takarítás

Bekapcsolás után nyomja meg a  gombot újra! A robot a beszerelt tartozékoknak megfelelően porszívózás, vagy felmosás üzemmódba lép.

Szünetelés

A munka szüneteltetéséhez nyomja meg bármelyik gombot! Ilyenkor feltöltheti a víztartályt, vagy felmosópárnát cserélhet. A folytatáshoz nyomja meg a  gombot!

A  gomb megnyomásával az aktuális takarítás befejeződik, a készülék automatikusan visszatér a töltőállványhoz.

Alvó üzemmód

A robot 5 perc inaktivitás után automatikusan alvó üzemmódba lép. A készülék nem lép alvó üzemmódba, amíg a töltőállványon van. A felébresztéshez nyomja meg bármelyik gombot, vagy használja a mobilalkalmazást!

6 óra alvó üzemmódot követően a készülék automatikusan kikapcsol.



Víz hozzáadása, a felmosópárna cseréje

Ha a munka közben vizet kell tölteni a víztartályba, vagy felmosópárnát kell cserélni, nyomja meg bármelyik gombot a robot leállításához! Ezután eltávolíthatja a víztartályt a víz hozzáadásához, vagy a felmosópárnát cserélhet! A művelet után helyezze vissza a víztartályt és a felmosópárnát, majd nyomja meg a  gombot a folytatásához!

Visszatérés a töltőállványhoz

Bekapcsolt állapotban nyomja meg a  gombot, és a robot a töltőállványhoz megy tölteni! A takarítás befejezése után is visszatér a töltőállványhoz, és az állapotjelző fehéren kezd villogni. Ha az akkumulátor takarítás közben merülne le, akkor még időben visszatér a töltőállványhoz, és a teljes feltöltés után ott folytatja a munkát, ahol abbahagyta.

Wi-Fi alapállapotba állítása

Ha nem sikerül a csatlakozás a robottal, vagy a helyi hálózatban változás áll be (jelszó, vagy router csere), akkor a Wi-Fi modult újra kell indítani. Tartsa nyomva a  és a  gombot egyszerre 7 másodpercig, amíg meg nem hallja a „Resetting the Wi-Fi connection and entering network configuration mode” mondatot! A Wi-Fi gyári állapotba áll és újra csatlakoztathatja a robotot.

Gyári beállítások visszaállítása

A rendszer alaphelyzetbe állításához tartsa nyomva egy gemkapoccsal a RESET gombot 3 másodpercig, amíg meg nem hallja a „System reset successfully” mondatot!

A visszaállításokat követően a készülék újraindul, és a Wi-Fi kapcsolat, valamint az időzített takarítás visszaállnak az eredeti gyári beállításokra.

Figyelem!

A rendszer visszaállítása után a robotot újra csatlakoztatni kell az alkalmazáshoz! Az alkalmazás vonatkozó beállításai törlődnek.

Üzem módok kiválasztása, vízmennyiség beállítása

A mobilalkalmazásban különböző üzemmódokat lehet kiválasztani, illetve a szükséges vízmennyiséget lehet beállítani.

DND „Ne zavarj” üzemmód

DND módban a robot nem folytatja az aktuális takarítást, nem hajt végre ütemezett feladatokat, nem ad ki hangjelzést, valamint az állapotjelző is kialszik 1 perc töltés után.

A DND üzemmód alapértelmezés szerint 23:00 –9:00 óráig engedélyezve van, és letiltható a mobilalkalmazásban.

Az összes terület feltakarítása

A  gomb megnyomására a készülék az összes területet feltakarítja. Ez a lehetőség a mobilalkalmazásban is elérhető.

Ilyenkor a robot S alakzatban megy végig a területen, végül a szélek mentén megy körbe. A robot, a takarítás befejezése után visszatér a töltőállványhoz.

Spirális takarítás

A munka elindításához tartsa nyomva a  gombot 3 másodpercig! Ez a lehetőség a mobilalkalmazásban is elérhető. Figyeljen rá, hogy ez a funkció töltés közben nem fog működni!

A robot spirálisan kifelé haladva takarítja fel a területet 1 méter sugarú körben. Ezt követően a takarítás nyomvonalán tér vissza a kiindulási helyére, majd a töltőállványra.

Szélek takarítása

A mobilalkalmazásban kiválasztható, hogy a robot az automatikusan azonosított területet feltakarítja a szélek mentén. Takarítás után a porszívó automatikusan visszatér a töltőállványhoz.

A takarítás folytatása

A robot folytatni tudja a felfüggesztett munkát. Ha az akkumulátor kezd lemerülni egy munkafolyamat közben, akkor a töltéshez automatikusan visszatér a töltőállványhoz. A teljes feltöltés után ott folytatja a munkát, ahol abbahagyta. Azonban, ha a takarítást manuálisan szakítják meg, illetve töltés közben, vagy a töltőállványhoz való visszatéréskor megmozdítják, vagy utasítást adnak a robotnak, akkor az aktuális munka nem folytatódik.

Időzített takarítás

A mobilalkalmazásban időzíthető a takarítás. A robot automatikusan megkezdi a munkát a beállított időpontokban, és a végén visszatér a töltőállványhoz.

Figyelem! DND üzemmód alatt, az időzített takarítások nem indulnak el!

Takarítási előzmények

A takarítási előzmények elérhetők a mobilalkalmazásban, miután a robot befejezi az aktuális takarítást, és visszatér a töltőállványhoz.

Tisztítás és karbantartás

Portartály és szűrő

Nyissa fel a robot fedelét, majd emelje ki a portartályt! Nyissa ki és ürítse ki a tartalmát! Távolítsa el a szűrőt, és a tisztítókefével tisztítsa meg! A portartályt öblítse ki tiszta vízzel! Használat előtt győződjön meg róla, hogy teljesen megszáradt a portartály és a szűrő!



Hetente legalább egyszer végezze el a portartály és a szűrő tisztítását!

Vízartály

Egyidejűleg nyomja be a vízartály mindkét reteszgombját, majd csúsztassa ki a robot alól!

Felmosás után mindig távolítsa el a vízartályt, öntse ki a maradék vizet, valamint mossa ki és szárítsa meg a felmosópárnát!

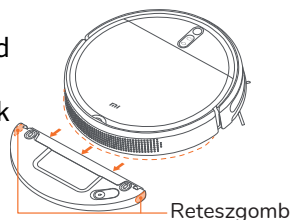

Főkefe

Fordítsa a hátára a készüléket, majd a hüvelyk- és a mutatóujj segítségével nyomja össze a kefefedél reteszgombjait, és távolítsa el a fedelet! Emelje ki a főkefét! Vegye le a kefeperselyt! Forgassa el a kefetartókat, amíg az igazítási jel egy vonalba nem kerül a kioldójellel, majd távolítsa el a főkefe mindkét végéről! A tisztítókefe pengéjével vágja le a felgabalyodott szálakat, és alaposan tisztítsa meg a kefét! Tegye vissza a kefetartókat és a kefeperselyt! Helyezze vissza a főkefét, majd pattintsa a helyére a kefefedelet! A főkefét lehetőleg 6-12 havonta cserélje ki!

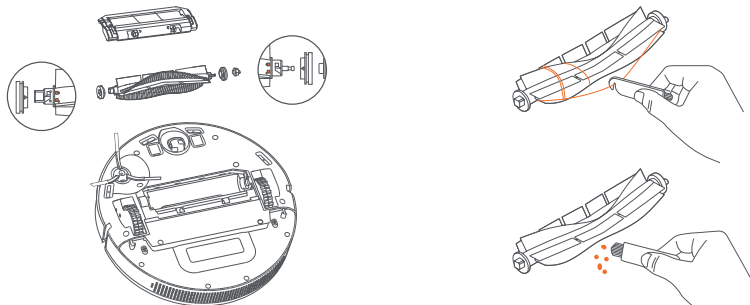

Többirányú kerék

Fordítsa a hátára a készüléket és egy kis csavarhúzóval vagy más feszítőeszközzel óvatosan pattintsa ki a helyéről a kereket! Tisztítsa meg a kereket és a tengelyt! A tisztítás után óvatosan pattintsa vissza a helyére!

Érzékelők

Tartsa az érzékelőket tisztán a zavartalan munkavégzéshez! Használjon puha törlőruháat a készülék alján található peremérzékelők, az infravörös, valamint a vizuális érzékelő tisztításához! Tisztítsa meg a töltőérzékelőket is!

Hibaelhárítás

Nem lehet bekapcsolni.	Az akkumulátor energiaszintje alacsony. Töltse fel az akkumulátort!
Nem indul el a takarítás.	Az akkumulátor energiaszintje alacsony. Töltse fel az akkumulátort!
A robot nem tér vissza a töltőállványhoz.	Túl sok az akadály, vagy a robot túl messze van a töltőállványtól. Pakoljon el a töltőállvány körül! Tisztítsa meg az érzékelőterületet!
Nem megfelelő a működés.	Kapcsolja ki, majd újra be a készüléket!
Furcsa hang hallható.	Elakadt egy tárgy a robotban. Távolítsa el a beszorult tárgyat, ürítse ki a törmelékét!
A szívóerő lecsökkent, takarítás közben port hagy maga után.	Megtelt a tartály. Ürítse ki! A szűrő eltömődött. Tisztítsa meg! A kefe megszorult, vagy nem működik. Ellenőrizze!
A robot nem csatlakozik a Wi-Fi hálózathoz.	Gyenge a Wi-Fi jel. Ismeretlen probléma adódott a csatlakozással. Állítsa vissza a Wi-Fi-t és próbálja újra a csatlakozást!

Nem folytatódik a takarítás.	Ellenőrizze a DND üzemmód beállítását az alkalmazásban! A robot vissza lett küldve a töltőállványra. A robot át lett helyezve manuálisan.
Nem tölt az akkumulátor.	Biztosítson elegendő szabad hely a töltőállvány körül! Tisztítsa meg a töltőérintkezőket! A környezeti hőmérséklet túl alacsony, vagy túl magas!
A robot nem hajtja végre az időzített takarítást.	Ha nem csatlakozik a hálózathoz, nem tudja szinkronizálni az időt és nem tudja végrehajtani az időzített feladatokat. A DND üzemmód megakadályozza az időzített feladatokat.
A robot folyamatosan offline állapotban van.	Ellenőrizze, hogy megfelelő a Wi-Fi csatlakozás! A robot mindig legyen a Wi-Fi hatósugarában!
A robot nem csatlakoztatható a mobilalkalmazáshoz.	A töltőállvány és a robot a Wi-Fi hatósugarában legyen! Állítsa vissza a Wi-Fi-t és próbálja újra a kapcsolódást!

Hibaüzenetek

Please wipe the cliff sensor clean and move the vacuum-mop to a new location to start.	Előfordulhat, hogy a robot egy része lelóg a felületről. Helyezze át, majd indítsa újra! Lehet, hogy a peremérzékelők szennyezettek. Törölje meg őket, és indítsa újra!
Please clear any foreign objects from the collision sensor.	Lehet, hogy az ütközésérzékelő beragadt. Óvatosan ütögesse meg többször a beszorult tárgyak eltávolításához! Ha semmi sem esik ki, helyezze át a robotot egy másik helyre!
Please move the vacuum-mop to a level surface to start.	A robot indításkor meg van döntve. Helyezze egy vízszintes felületre, és indítsa újra! Vagy az alkalmazásban állítsa vissza vízszintet, és indítsa újra!
Please place the vacuum-mop on the floor to start.	Lehet, hogy egy kerék elemelkedett a talajtól. Helyezze át a robotot, és indítsa újra!
Please help remove the obstacles around the vacuum-mop and try again.	Előfordulhat, hogy a robot elakadt. Távolítson el minden akadályt körülötte!
Please wipe the infrared sensor along the edge.	Lehet, hogy a szélső infravörös érzékelő szennyezett, törölje le, és próbálja újra!
Dust compartment has been installed.	Helyezze be újra a portartályt és a szűrőt, és ellenőrizze, hogy a helyükön vannak-e!
Water tank has been installed.	Helyezze be újra a víztartályt, és ellenőrizze, hogy a helyére kattant!
Please return the vacuum-mop to the dock to charge.	A robot nem érzékeli a töltőállvány helyét. Helyezze a készüléket manuálisan a töltőállványra!
Battery level is too low, please charge.	A robotot nem lehet bekapcsolni, mert az akkumulátor lemerült. Helyezze manuálisan a töltőállványra!

Műszaki paraméterek

- Szívóerő 2200 Pa
- Portartály kapacitás 0,45 l
- Vízartály kapacitás 0,27 l
- Wi-Fi 802.11b/g/n 2,4 GHz
- Android és iOS kompatibilis alkalmazás
- 2600 mAh névleges akkumulátor kapacitás
- 2500 mAh valós akkumulátor kapacitás
- Porszívó teljesítmény 35 W
- AC 100-240 V, 50/60 Hz, 0,6 A
- Töltés DC 20 V, 1,2 A
- Robot méret: 353×353×81,3 mm
- Töltőállvány méret: 150×135×97,4 mm
- Robot súly: 3,1 kg

A termék jellemzői, technikai paraméterei, a kezelés, irányítás módja, valamint a csomag tartalma előzetes értesítés nélkül megváltozhatnak.