



Roborock robotický vysávač S8
Roborock robotický vysavač S8
Roborock robotporszívó S8

Používateľský manuál

Uživatelský manuál

Felhasználói kézikönyv

Zariadenie obsahuje používateľské rozhranie v anglickom jazyku.

Zařízení obsahuje uživatelské rozhraní v anglickém jazyce.

Az eszköz angol nyelvű felhasználói felületet tartalmaz.

Výrobca / Výrobce / Gyártó

Beijing Roborock Technology Co., Ltd. Floor 6, Suite 6016-6018, Building C, Kangjian Baosheng Plaza, No. 8 Heiquan Road,
Haidian District, Beijing, P.R.China

Vyrobené v Číne / Vyrobeno v Číne. / A termék Kínában készült

Dovozca pre SR / Dovožce pro ČR:

WESTech, spol. s r.o., Stará Vajnorská 17,
831 04 Bratislava, Telefon: +421 2 4445 4090
<https://online.westech.sk/>

OBSAH

OBMEDZENIA	3
Varovanie.....	3
Vysvetlenie medzinárodných symbolov.....	3
PREHĽAD SPOTREBIČA	3
Robot (Pohľad zhora)	3
Robot (Pohľad zdola).....	3
Robot (Otvorený horný kryt)	3
Nádoba na prach	3
Nabíjacia základňa.....	4
Napájací kábel	4
Elektrický zásobník na vodu	4
Držiak mopovej utierky VibraRise.....	4
Mopová utierka VibraRise.....	4
Podložka odolná voči vlhkosti	4
INŠTALÁCIA	4
Dôležité informácie.....	4
Umiestnenie nabíjacej základne.....	4
Zaistenie nabíjacej základne samolepiacou páskou	5
Zaistenie podložky odolnej voči vlhkosti	5
Zapnutie napájania a nabitie robota.....	5
Stieranie podlahy.....	5
Pripojenie k aplikácii	5
POKYNY PRE POUŽITIE	6
BEŽNÁ ÚDRŽBA.....	8
Hlavná kefka	8
Bočná kefka	8
Všesmerové koliesko	8
Hlavné kolieska	8
Nádoba na prach	8
Umyvateľný filter	8
Zásobník na vodu	8
Mopová utierka VibraRise.....	8
Snímače robota	8
Nabíjacie kontaktné plochy.....	8
Batéria.....	8
ZÁKLADNÉ PARAMETRE	9
Robot	9
Nabíjacia základňa	9
ČASTO KLADENÉ OTÁZKY	10

OBMEDZENIA

VAROVANIE

- Na účely nabíjania batérie používajte iba odnímateľnú napájaciu jednotku roborock CDZ11RR, CDZ12RR, AED01HRR, AED02HRR, EWFD01HRR alebo EWFD02HRR dodávanú s týmto výrobkom.
- Nepoužívajte tento výrobok na vyvýšených povrchoch bez prekážok, napríklad na podlahe podkrovia, na otvorenej terase alebo na hornej strane nábytku.
- Aby ste predišli zablokovaniu produktu a predišli poškodeniu cenností, pred čistením odstráňte z podlahy ľahké predmety (napríklad plastové vrecká) a krehké predmety (napríklad vázy).
- Na výrobok neumiestňujte žiadne predmety (vrátane detí a domácich miláčikov), či už je alebo nie je v prevádzke.
- Nepoužívajte výrobok na horiace predmety (napr. cigaretové ohorky).
- Výrobok nepoužívajte na čistenie tvrdých alebo ostrých predmetov (ako sú odpady z dekorácie, sklo a klice).
- Pred čistením alebo údržbou výrobku musí byť výrobok vypnutý a zástrčka musí byť vytiahnutá z elektrickej zásuvky.
- Pri uskladnení spotrebiča ho pred umiestnením na chladné suché miesto úplne nabite a vypnite. Nabíjajte ju aspoň každé tri mesiace, aby ste zabránili nadmernému vybitiu batérie.

Vysvetlenie medzinárodných symbolov

~ – Symbol STRIEDAVÉHO PRÚDU [symbol IEC 60417-5032 (2009-02)]

⚡ – symbol JEDNOSMERNÉHO PRÚDU [symbol IEC 60417-5031 (2009-02)]

A PREHĽAD SPOTREBIČA

A1 Robot (Pohľad zhora)



Napájanie/Čistenie

- Stlačte a podržte na zapnutie alebo vypnutie robota
- Stlačením spustíte čistenie

Stavový indikátor

- Biely: Úroveň batérie $\geq 20\%$
- Červený: Úroveň batérie $< 20\%$
- Bliká: Nabíjanie alebo spustenie
- Bliká červenou farbou: Chyba



— Bodové čistenie/Detská poisťka

- Stlačením spustíte bodového čistenie
- Stlačte a podržte na 3 sekundy, čím zapnete/vypnete detskú poisťku



— Základňa

- Stlačte pre návrat do základne

Poznámka: Stlačte akéhokoľvek tlačidlo na zastavenie robota v priebehu čistenia alebo návrat do základne.

A1-1 - Vertikálny nárazník

A1-2 - LiDAR snímač

A1-3 - Snímač steny

A1-4 - Reaktívny 3D snímač vyhýbania sa prekážkam

A1-5 - Infračervený svetlo plnenia

A2 Robot (Pohľad zdola)

A2-1 - Snímače zmeny výšky

A2-2 - Snímač koberca

A2-3 - Všesmerové koliesko

A2-4 - Nabíjacie kontakty

A2-5 - Bočná kefka

A2-6 - Hlavné koliesko

A2-7 - Kryt hlavnej kefky

A2-8 - Západky krytu hlavnej kefky

A3 Robot (Otvorený horný kryt)

A3-1 - Indikátor WiFi

- Nesvieti: WiFi je vypnuté
- Bliká pomaly: Čaká na pripojenie
- Bliká rýchlo: Pripájanie
- Svieti: WiFi je pripojené

A3-2 - Tlačidlo resetovania

A3-3 - Západka zásobníka na vodu

A3-4 - Zásobník na vodu

A3-5 - Modul VibraRise

A3-6 - Výstup vzduchu

A3-7 - Nárazník

A4 Nádobu na prach

A4-1 - Kryt filtra

A4-2 - Západka nádoby na prach

A4-3 - Západka krytu

A4-4 - Umývateľný filter

A5 Nabíjacia základňa

- A5-1 - Indikátor napájania
- A5-2 - Maják umiestnenia nabíjacej základne
- A5-3 - Nabíjacie kontakty
- A5-4 - Napájacia zásuvka
- A5-5 - Elektródové kefky

A6 Napájací kábel

A7 Elektrický zásobník na vodu

- A7-1 - Zátka
- A7-2 - Vodný filter
- A7-3 - Západka zásobníka na vodu

A8 Držiak mopovej utierky VibraRise

- A8-1 - Vibračný modul
- A8-2 - Otvor na pripevnenie mopovej utierky
- A8-3 - Spona držiaka mopovej utierky

A9 Mopová utierka VibraRise

- A9-1—Podložky so suchým zipsom

A10 Podložka odolná voči vlhkosti

B INŠTALÁCIA

Dôležité informácie

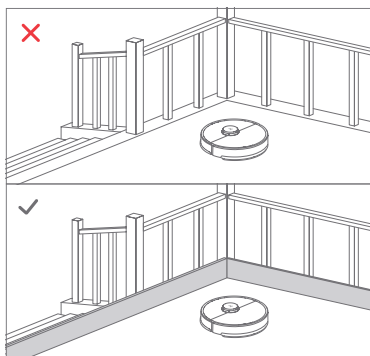
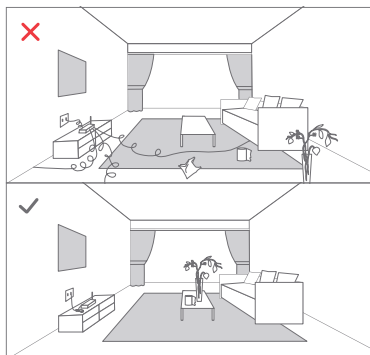

1. Usporiadajte káble a uvoľnené predmety zo zeme a premiestnite akékoľvek nestabilné, krehké, cenné alebo nebezpečné predmety, aby ste zabránili zraneniu osôb alebo škodám na majetku v dôsledku zamotania, úderu alebo zachyteniu predmetov robotom.
2. Ak používate tohto robota na vyvýšenom mieste, vždy používajte bezpečnú fyzickú bariéru, aby ste zabránili náhodným pádom, ktoré môžu mať za následok zranenie osôb alebo poškodenie majetku.

Poznámka: Pri prvom použití robota ho sledujte po celej jeho trase čistenia a dávajte pozor na veľké prekážky. Robot bude môcť v budúcnosti čistiť sám.

B1 Umiestnenie nabíjacej základne

Nabíjajúcu základňu udržiavajte na rovnom povrchu, rovno oproti stene. Pripojte napájací kábel k nabíjacej základni a všetok odkrytý kábel vložte do otvoru pre kábel. Ak chcete zaistiť lepšie využitie mobilnej aplikácie, umiestnite nabíjajúcu základňu do oblasti s dobrým pokrytím Wi-Fi.

- 1 Viac ako 0,5 m
- 2 Viac ako 1,5 m

Poznámky:

- Ponechajte na každej strane najmenej 0,5 m voľného priestoru a pred nabíjacou základňou viac ako 1,5 metra.
- Ak je napájací kábel zvislo k zemi, môže ho zariadenie zachytiť, čo môže viesť k odpojeniu nabíjacej základne.
- Indikátor nabíjacej základne svieti, keď je nabíjacia základňa napájaná elektrickou energiou a zhasne vtedy, keď sa robot nabíja.
- Nabíjaciu základňu neumiestňujte na miesta, ktoré sú priamo vystavené snečnému žiareniu a neblokujte maják polohy. V opačnom prípade sa robot nemusí automaticky vrátiť do nabíjacej základne.

B2 Zaistenie nabíjacej základne samolepiacou páskou

Utrite podlahu v oblasti, kde bude nabíjacia základňa umiestnená, suchou handričkou a potom zaistite nabíjaciu základňu na mieste pomocou obojstrannej lepiacej pásky v spodnej časti nabíjacej základne.

Poznámky:

V prípade potreby pomaly odstráňte obojstrannú lepiacu pásku, aby ste eliminovali zvyšky lepidla.

B3 Zaistenie podložky odolnej voči vlhkosti

Po upevnení nabíjacej základne na svoje miesto použite suchú handričku na čistenie oblasti, kde bude umiestnená podložka odolná voči vlhkosti. Vložte podložku do otvoru podľa obrázka. Zúbky zacvaknú na miesto, aby sa pripevnili.

Poznámky:

- Podložku proti vlhkosti vždy položte na drevené podlahy.
- Podložka odolná voči vlhkosti najlepšie prilne na hladké povrchy.

Zapnutie napájania a nabitie robota

Stlačením a podržaním tlačidla  zapnete robota. Počkajte, pokiaľ indikátor napájania nezhasne a potom položte robota na nabíjaciu základňu. Ak chcete zachovať výkon vysoko výkonnej lítium-iónovej nabíjateľnej batérie, udržiajte robota nabitého.

Poznámka: Robot sa nemusí zapnúť, keď je batéria takmer vybitá. V takom prípade pripojte robota k nabíjacej základni.

B4 Stieranie podlahy

Poznámka: Odporúča sa, aby všetky podlahy boli vysávané najmenej trikrát pred prvou časťou vytierania, aby sa znížilo nadmerné hromadenie nečistôt na mope.

B4-1 - Vyberte zásobník na vodu

Uvoľnite západku zásobníka na vodu a posuňte zásobník dozadu.

B4-2 - Naplňte zásobník na vodu

Otvorte zásobník na vodu, naplňte ho vodou a pevne ho zatvorte.

Poznámky:

- Aby ste predišli korózii alebo poškodeniu, používajte v zásobníku na vodu iba značkový čistič podláh Roborock.
- Nepoužívajte horúcu vodu, pretože to môže spôsobiť deformáciu zásobníka.

B4-3 - Nainštalujte zásobník na vodu späť

Zasuňte zásobník na vodu pozdĺž drážok, pokiaľ nebudete počuť, ako zapadne na svoje miesto.

B4-4 - Nainštalujte mopovú utierku VibraRise

Navlhčite mopovú utierku VibraRise a vyžmýkajte ju. Zasuňte ju pozdĺž otvoru pre pripevnenie a pevne ju pripevnite na svoje miesto.

B4-5 - Nainštalujte držiak mopovej utierky VibraRise

Posuňte držiak mopovej utierky VibraRise dopredu pod zásobník na vodu. Zacvaknutie znamená, že je držiak zaistený na svojom mieste.

B4-6 - Demontáž držiaka mopovej utierky VibraRise

Keď sa robot po čistení vráti do základne, stlačte západky na oboch stranách a posuňte držiak mopovej utierky VibraRise smerom dozadu, aby ste ho vybrali.

Poznámky:

- Po každom použití mopovú utierku VibraRise umyte a zo zásobníka na vodu pravidelne vylievajte nepoužitú vodu.
- Ak nepoužívate stieranie, zložte držiak mopovej utierky. Zásobník na vodu môže zostať na svojom mieste.

B4-7 - ⚠ VAROVANIE

Nebezpečenstvo poranenia. Nedávajte prst medzi držiak mopovej utierky VibraRise a zásobník na vodu.

Pripojenie k aplikácii

Robot podporuje aplikáciu Roborock alebo Xiaomi Home. Vyberte si tú, ktorá najlepšie vyhovuje vašim potrebám.

1 Stiahnite si aplikáciu



Možnosť 1: Vyhľadajte „Roborock“ v App Store alebo Google Play, alebo naskenujte nižšie uvedený QR kód a potom aplikáciu stiahnite a nainštalujte.



Možnosť 2: Vyhľadajte „Xiaomi Home“ v App Store alebo Google Play, alebo naskenujte nižšie uvedený QR kód a potom aplikáciu stiahnite a nainštalujte.



2 Obnovte Wi-Fi

1. Otvorte horný kryt a nájdite indikátor Wi-Fi.
2. Stlačte a podržte tlačidlo  a , až kým nezaznáte hlasové upozornenie „Reset WiFi“. Resetovanie je dokončené vtedy, keď indikátor Wi-Fi bliká pomaly. Robot potom čaká na pripojenie.

Poznámky:

- Ak sa nedokážete pripojiť k robotovi z dôvodu konfigurácie routera, zabudnutého hesla alebo iného dôvodu, reset Wi-Fi a pridajte vášho robota ako nové zariadenie.

3 Pridajte zariadenie



Otvorte aplikáciu Roborock, poklepte na tlačidlo „Search for device“, alebo otvorte aplikáciu Xiaomi Home, poklepte na „+“ v pravom hornom rohu a pridajte zariadenie podľa pokynov.

Poznámky:

- Skutočný postup sa môže líšiť v dôsledku prebiehajúcich aktualizácií aplikácií. Postupujte podľa pokynov v aplikácii.
- Podporovaná je len 2,4 GHz Wi-Fi sieť.
- Ak robot čaká na pripojenie viac ako 1 hodinu, Wi-Fi sa automaticky deaktivuje. Ak sa potrebujete znova pripojiť, skôr ako budete pokračovať, resetujte Wi-Fi.

POKYNY PRE POUŽITIE

Zapnutie/Vypnutie

Stlačením a podržaním tlačidla  zapnete robota. Indikátor napájania sa rozsvieti a robot prejde do pohotovostného režimu. Stlačte a podržte tlačidlo  na vypnutie robota a ukončenie aktuálny cyklus čistenia.

Poznámka: V priebehu nabíjania sa robot nedá vypnúť.

Spustenie čistenia

Stlačením tlačidla  spustíte čistenie. Robot naplánuje svoju cestu čistenia na základe snímania oblasti. Rozdelí každú miestnosť na štvorce, najskôr vyčistí okraje štvorca a potom vyplní zónu v kľukatom vzore. Potom sa presunie na ďalší štvorec, kým nebude efektívne pokrytá každá zóna v každej miestnosti.

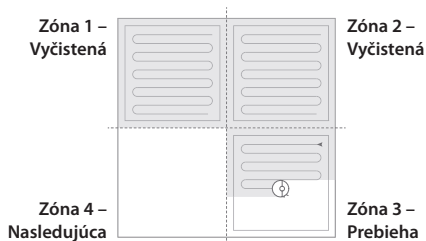

Poznámky:



- Aby robot mohol automaticky vysávať a vrátiť sa do nabíjacej základne, spustíte robota zo základne. Počas čistenia nehybte s nabíjacou základňou.
- Ak je batéria veľmi slabá, čistenie sa nemôže spustiť. Pred opätovným vyčistením nechajte robota nabíť.
- Ak sa čistenie dokončí za menej ako 10 minút, oblasť sa vyčistí dvakrát.
- Ak je batéria takmer vybitá pred dokončením čistenia, robot vykoná obnovovacie nabíjanie pred obnovením čistenia z miesta, kde bolo vypnuté.
- Keď je držák mopovej utierky pripravený, robot ho pri čistení koberca vtiahne. Môžete tiež nastaviť koberec ako zónu „Nevstupovať“ v aplikácii, aby ste sa tomu vyhli.
- Pred začatím každého stierania sa uistite, či bola správne nainštalovaná mopová utierka VibraRise.

Bodové čistenie

Stlačením tlačidla  spustíte bodové čistenie. Plocha: Robot čistí štvorcovú plochu s rozmermi 1,5 m x 1,5 m vycentrovanú na seba.

Poznámka: Po bodovom čistení sa robot automaticky vráti do východiskového bodu a prepne sa do pohotovostného režimu.

Pozastavenie

Keď robot vykonáva čistenie, stlačením ktoréhokoľvek tlačidla ho pozastavíte, stlačením tlačidla  pokračujete alebo stlačte tlačidlo  na poslanie robota späť do základne.

Poznámka: Umiestnenie pozastaveného robota na nabíjaciu základňu ukončí súčasne čistenie.

Doplnenie zásobníka na vodu alebo čistenie mopovej utierky VibraRise

Ak chcete doplniť vodu alebo vyčistiť mopovú utierku VibraRise, stlačením ľubovoľného tlačidla zastavte robota a vyberte mopový modul. Po doplnení vody alebo vyčistení mopovej utierky VibraRise, nainštalujte mopový modul na svoje miesto a stlačte tlačidlo  pre pokračovanie.

Režim spánku

Ak je robot pozastavený na viac ako 10 minút, prejde do režimu spánku a jeho indikátor napájania bude pomaly blikáť. Stlačením ľubovoľného tlačidla ho prebudíte späť.

Poznámky:

- Robot sa neprepne do režimu spánku, keď sa nabíja.
- Ak je robot v režime spánku dlhšie ako 12 hodín, automaticky sa vypne.

Režim „Nerušit“ (DND)

Režim DND je predvolene aktívny od 22:00 do 08:00. Dá sa to deaktivovať alebo prispôsobiť v aplikácii. Keď je aktívny režim DND, robot nebude automaticky pokračovať v čistení, indikátor napájania stmavne a hlasitosť hlasových pokynov sa zníži.

Detská poistka

Stlačením a podržaním tlačidla  zapnete/vypnete detskú poistku. Môžete si to nastaviť aj v aplikácii. Po aktivácii robot nebude reagovať na stlačenie tlačidiel, keď je v pokoji. Keď robot čistí alebo je v nabíjacej základni, stlačením ľubovoľného tlačidla ho zastavíte.

Nabíjanie

Po dokončení sa robot automaticky vráti do nabíjacej základne.

Ak je pozastavený, stlačte tlačidlo  na jeho odoslanie do nabíjacej základne. Keď sa robot nabíja, indikátor napájania bude pomaly blikať.

Poznámka: Ak robot nemôže nájsť nabíjaciu základňu, vráti sa na posledné počiatočné miesto. Robot umiestnite na nabíjaciu základňu manuálne, aby sa dobil.

Chyba

Ak dôjde k chybe, indikátor napájania rýchlo bliká červenou farbou a zaznie hlasové upozornenie. Riešenia nájdete v časti „Chyby“.

Poznámky:

- Ak robot zostane v chybovom stave dlhšie ako 10 minút, automaticky prejde do režimu spánku.
- Umiestnenie robota na nabíjaciu základňu v chybovom stave zastaví aktuálne čistenie.

Resetovanie systému

Ak robot nereaguje na stlačenie tlačidla alebo sa nedá vypnúť, resetujte systém. Stlačte tlačidlo „Reset“ a robot sa automaticky resetuje.

Poznámka: Po resetovaní systému sa obnovia výrobné nastavenia plánov čistenia, Wi-Fi a ďalších nastavení.

Obnovenie výrobných nastavení

Ak robot nefunguje po resetovaní systému, zapnite ho. Stlačte a podržte tlačidlo  súčasne so stlačením tlačidla resetovania, pokiaľ nezačujete hlasovú výzvu „Obnovenie počiatočnej verzie“. Robot sa potom obnoví na výrobné nastavenia.

● BEŽNÁ ÚDRŽBA

C1 Hlavná kefka

Čistíte každé 2 týždne a vymieňajte každých 6-12 mesiacov

C1-1 - Hlavná kefka

C1-2 - Kryt hlavnej kefky

C1-3 - Západky

C1-4 - Ložisko hlavnej kefky

C1-5 - Kryty hlavnej kefky

C1-6 - Otočte robota a stlačte západky, aby ste demontovali kryt hlavnej kefky.

C1-7 - Demontujte hlavnú kefku a vytiahnite ložisko hlavnej kefky.

C1-8 - Vytiahnite kryty hlavnej kefky.

C1-9 - Po odstránení navinutých vlasov alebo nečistôt

na oboch koncoch hlavnej kefky ju znova nainštalujte a zatlačte na kryt hlavnej kefky, aby zapadol na svoje miesto.

Poznámky:

- Hlavná kefka by sa mala utrieť vlhkou handričkou a nechať uschnúť mimo dosahu priameho slnečného žiarenia.
- Na čistenie hlavnej kefky nepoužívajte žieravé čistiace prostriedky ani dezinfekčné prostriedky.

C2 Bočná kefka

* Čistíte každý mesiac a vymieňajte každých 3-6 mesiacov.

1. Odskrutkujte skrutku bočnej kefky.
2. Vyberte a vyčistite bočnú kefku.
Znova ju nainštalujte a dotiahnite skrutku.

C3 Všesmerové koliesko

* Vyčistíte podľa potreby.

C3-1 - Pomocou malého skrutkovača alebo podobného nástroja vypáčte osku a demontujte koliesko.

Poznámka: Držiak všesmerového kolieska nie je možné vybrať.

C3-2 - Opláchnite koleso a osku, aby ste odstránili všetky vlasy alebo nečistoty. Osušte a znova pripevnite koliesko tak, že ho pevne zatlačíte na miesto.

C4 Hlavné kolieska

* Čistíte každý mesiac.

Mäkkou suchou handričkou utrite a vyčistíte hlavné kolieska.

C5 Nádoba na prach

* Čistíte každý týždeň a filter vymieňajte každých 6-12 mesiacov.

C5-1 - Otvorte horný kryt robota a vyberte nádobu na prach.

C5-2 - Otvorte kryt nádoby na prach a vyberte filter a potom vysypte obsah nádoby na prach.

C5-3 - Naplňte nádobu čistou v a zatvorte kryt. jemne nádobou potrasť a potom vylejte špinavú vodu.

Poznámka: Aby ste zabránili upchatiu, používajte iba čerstvú vodu bez čistiacej kvapaliny.

C5-4 - Opakovane prepláchnite filter a poklepaním odstránite čo najviac nečistôt.

C6 Umývateľný filter

* Čistíte každé dva týždne a vymieňajte každých 6-12 mesiacov.

C6-1 - Otvorte kryt filtra a vyberte filter.

C6-2 - Opakovane opláchnite a poklepte na rám filtra, aby ste odstránili čo najviac nečistôt.

Poznámka: V prípade potreby použite alternatívny filter.

C6-3 - Nechajte filter 24 hodín dôkladne vyschnúť a znova ho nainštalujte.

C7 Zásobník na vodu

* Vyčistíte podľa potreby.

C7-1 - Otvorte zásobník na vodu a naplňte ho čistou vodou.

C7-2 - Zatvorte zásobník na vodu a jemne ním zatrasť.

C7-3 - Vylejte špinavú vodu.

C8 Mopová utierka VibraRise

* Vyčistíte ju po každom použití a vymieňajte každých 3-6 mesiacov.

C8-1 - Vyberte mopovú utierku VibraRise z držiaka mopovej utierky VibraRise. Vyčistíte mopovú utierku VibraRise a osušte ju.

Poznámka: Znečistená mopová utierka VibraRise bude mať vplyv na výkon stierania. Pred použitím vyčistíte mopovú utierku.

C9 Snímače robota

* Čistíte každý mesiac.

Použite mäkkú suchú tkaninu na utretie a vyčistenie všetkých snímačov, vrátane:

C9-1 - Snímača stien

C9-2 - Snímača stierania podlahy

C9-3 - Snímača kobercov

C9-4 - Snímačov zmeny výšky

C10 Nabíjacie kontaktné plochy

* Čistíte každý mesiac.

Pomocou mäkkej suchej handričky utrite nabíjacie kontakty na nabíjacej základni a robotovi.

Batéria

Robot je vybavený vysoko výkonnou lítium-iónovou nabíjateľnou batériou. Aby ste udržali výkon batérie, udržujte robota nabitého.

Poznámka: Ak necháte robota dlhší čas bez používania, pred uskladnením ho vypnite a najmenej raz za tri mesiace ho nabite, aby nedošlo k poškodeniu batérie následkom nadmerného vybitia.

ZÁKLADNÉ PARAMETRE

Robot

Model	S80ULT
Batéria	14,4 V/5200 mAh lítium-iónová batéria
Menovitý vstup	20 V DC 1,2 A
Čas nabíjania	< 6 hodín

Poznámka: Sériové číslo je uvedené na štítku na spodnej strane robota.

Nabíjacia základňa

Model	CDZ11RR or CDZ12RR
Menovitý výkon	28 W
Menovitý vstup	100 - 240 V~
Menovitý výstup	20 V DC \approx 1,2 A
Menovitá frekvencia	50 - 60 Hz
Nabíjacia batéria	14,4 V/5200 mAh lítium-iónová batéria

ČASTO KLADENÉ OTÁZKY

Problém	Riešenie
Nie je možné zapnúť napájanie.	<ul style="list-style-type: none">• Úroveň nabitia batérie je nízka. Pred použitím položte robota na nabíjaciu základňu, aby sa nabil.• Teplota batérie je veľmi nízka alebo príliš vysoká. Robota používajte len v rozsahu 0 - 40 °C.
Nie je možné nabíjať.	<ul style="list-style-type: none">• Skontrolujte, či sa rozsvietil indikátor napájania a či sú oba konce napájacieho kábla správne pripojené.• Ak je kontakt slabý, očistite kontaktné plochy nabíjacej základne a robota.
Pomalé nabíjanie.	<ul style="list-style-type: none">• Ak sa zariadenie používa pri vysokých alebo nízkych teplotách, automaticky zníži rýchlosť nabíjania, aby sa predĺžila životnosť batérie.• Oblasť kontaktov nabíjania sú znečistené. Vyčistite ich suchou tkaninou.
Nedá sa vrátiť do nabíjacej základne.	<ul style="list-style-type: none">• V blízkosti nabíjacej základne je veľmi veľa prekážok. Presuňte ju na otvorené miesto.• Robot je veľmi ďaleko od nabíjacej základne. Umiestnite ho bližšie a skúste to znova.
Neštandardné správanie.	<ul style="list-style-type: none">• Reštartujte robota.
Hluk v priebehu čistenia.	<ul style="list-style-type: none">• Hlavná kefka, bočná kefka alebo hlavné kolieska sa mohli zaseknúť. Vypnite robota a vyčistite ich.• Systém VibraRise je neštandardný. Skontrolujte zaseknuté predmety.
Nedá sa pripojiť k Wi-Fi sieti.	<ul style="list-style-type: none">• Wi-Fi je vypnuté. Obnovte Wi-Fi a skúste to znova.• Signál Wi-Fi je slabý. Presuňte robota do oblasti s dobrým Wi-Fi príjmom.• Neobvyklé pripojenie Wi-Fi. Obnovte Wi-Fi a stiahnite si najnovšiu mobilnú aplikáciu a skúste to znova.• Aktuálny robot Roborock nie je podporovaný. Nájdite v aplikácii podporované modely.• Nedá sa pripojiť k sieti Wi-Fi. Pri nastavení routera sa môže vyskytnúť chyba. Obráťte sa na zákaznícky servis spoločnosti Roborock.
Slabá čistiaca schopnosť alebo vypadávajúci prach.	<ul style="list-style-type: none">• Nádoba na prach je plná a je potrebné ju vyprázdniť.• Filter je zablokovaný a je potrebné ho vyčistiť.• Hlavná kefka je zaseknutá je potrebné ju vyčistiť.
Plánované čistenie nefunguje.	<ul style="list-style-type: none">• Batéria je vybitá. Plánované čistenie sa môže začať iba vtedy, ak je úroveň nabitia batérie nad 20%.
Dochádza k napájaniu energiou vždy, keď je robot na nabíjacej základni?	<ul style="list-style-type: none">• Robot bude čerpať energiu, pokiaľ bude v základni, aby sa udržal výkon batérie, ale spotreba energie je minimálna.
Musí sa robot nabiť najmenej 16 hodín pri prvých troch použitíach?	<ul style="list-style-type: none">• Nie. Robot môže byť použitý kedykoľvek po úplnom nabití.
Počas vytierania nie je žiadna alebo dostatok vody.	<ul style="list-style-type: none">• Skontrolujte, či je zásobníku na vodu voda a pomocou mobilnej aplikácie nastavte intenzitu stierania alebo si pozrite návod pre úplné informácie o spôsobe správnej inštalácie mopovej utierky a držáka mopovej utierky.
Po dobíť sa čistenie neobnoví.	<ul style="list-style-type: none">• Uistite sa, či robot nie je v režime DND. Režim DND zabráni automatickému vyčisteniu. Pri čistení miesta vyžadujúceho si úplné dobíť, ak bol robot manuálne umiestnený na nabíjacej základni pred automatickým nabíjaním, nebude môcť pokračovať v čistení.
Po bodovom čistení alebo po manuálnom pohybe sa robot nemôže vrátiť k nabíjacej základni.	<ul style="list-style-type: none">• Po bodovom čistení alebo významnej zmene polohy robot znova vygeneruje mapu. Ak je nabíjacia základňa veľmi ďaleko, nemusí sa dať vrátiť na dobíť a musí sa umiestniť na nabíjačku manuálne.
Robot náhle vynechal určité miesto.	<ul style="list-style-type: none">• Snímač steny alebo snímač zmeny výšky môžu byť znečistené. Vyčistite ich mäkkou suchou tkaninou.
Naplnenie zásobníka na vodu trvá dlho.	<ul style="list-style-type: none">• Filter môže byť zablokovaný a je potrebné ho vyčistiť.

Informácie o likvidácii opotrebovaného elektrického zariadenia (súkromné domácnosti)



Tento symbol na produktoch a/alebo na priložených dokumentoch znamená, že sa pri likvidácii nesmú elektrické a elektronické zariadenia miešať so všeobecným domácim odpadom.

V záujme správneho obhospodarovania, obnovy a recyklácie odveďte, prosím, tieto produkty na určené zberné miesta, kde budú prijaté bez poplatku. V niektorých krajinách je možné tieto produkty vrátiť priamo miestnemu maloobchodu v prípade, ak si objednáte podobný nový výrobok.

Správna likvidácia týchto produktov pomôže ušetriť hodnotné zdroje a zabrániť možným negatívnym vplyvom na ľudské zdravie a prostredie, ktoré môžu inak vzniknúť v dôsledku nesprávneho zaobchádzania s odpadom. Bližšie informácie o najbližšom zbernom mieste získate na miestnom úrade.

V prípade nesprávnej likvidácie odpadu môžu byť uplatnené pokuty v súlade s platnou legislatívou.

Pre právnické osoby v Európskej únii

Ak potrebujete zlikvidovať opotrebované elektrické a elektronické zariadenia, bližšie informácie získate od svojho miestneho predajcu alebo dodávateľa.

Informácie o likvidácii v krajinách mimo Európskej únie

Tento symbol je platný len v Európskej únii. Ak si želáte zlikvidovať toto zariadenie, obráťte sa na miestny úrad alebo predajcu a poinformujte sa o správnom spôsobe likvidácie tohto typu odpadu.

OBSAH

OMEZENÍ	3
VAROVÁNÍ.....	3
Vysvětlení mezinárodních symbolů	3
PŘEHLED SPOTŘEBIČE	3
Robot (Pohled shora)	3
Robot (Pohled zdola).....	3
Robot (Otevřený horní kryt)	3
Nádoba na prach	3
Nabíjecí základna	4
Napájecí kabel	4
Elektrický zásobník na vodu	4
Držák mopové utěrky VibraRise	4
Mopová utěrka VibraRise.....	4
Podložka odolná vůči vlhkosti	4
INSTALACE	4
Důležité informace.....	4
Umístění nabíjecí základny.....	4
Zajištění nabíjecí základny samolepicí páskou.....	5
Zajištění podložky odolné vůči vlhkosti.....	5
Zapnutí napájení a nabití robota.....	5
Stírání podlahy	5
Připojení k aplikaci.....	5
POKYNY PRO POUŽITÍ	6
BĚŽNÁ ÚDRŽBA	8
Hlavní kartáček.....	8
Boční kartáček.....	8
Všesměrové kolečko.....	8
Hlavní kolečka.....	8
Nádoba na prach	8
Omyvatelný filtr.....	8
Zásobník na vodu	8
Mopová utěrka VibraRise.....	8
Snímače robota	8
Nabíjecí kontaktní plochy.....	8
Baterie.....	8
ZÁKLADNÍ PARAMETRY	9
Robot	9
Nabíjecí základna	9
ČASTO KLADENÉ OTÁZKY	10

OMEZENÍ

VAROVÁNÍ

- Pro účely nabíjení baterie používejte pouze odnímatelnou napájecí jednotku roborock CDZ11RR, CDZ12RR, AED01HRR, AED02HRR, EWFD01HRR nebo EWFD02HRR dodávanou s tímto výrobkem.
- Nepoužívejte tento výrobek na vyvýšených površích bez překážek, například na podlaze podkrovní, na otevřené terase nebo na horní straně nábytku.
- Abyste předešliablokování produktu a předešli poškození cenností, před čištěním odstraňte z podlahy lehké předměty (například plastové sáčky) a křehké předměty (například vázy).
- Na výrobek neumísťujte žádné předměty (včetně dětí a domácích mazlíčků), ať už je nebo není v provozu.
- Nepoužívejte výrobek na hořící předměty (např. cigaretové nedopalky).
- Výrobek nepoužívejte k čištění tvrdých nebo ostrých předmětů (jako jsou odpady z dekorace, sklo a hřebíky).
- Před čištěním nebo údržbou výrobku musí být výrobek vypnutý a zástrčka musí být vytažena z elektrické zásuvky.
- Při uskladněním spotřebiče jej před umístěním na chladné suché místo zcela nabijte a vypněte. Nabíjejte baterii alespoň každé tři měsíce, abyste zabránili nadměrnému vybití baterie.

Vysvětlení mezinárodních symbolů

~ – Symbol STRÍDAVÉHO PROUDU [symbol IEC 60417-5032 (2009-02)]

⚡ – symbol STEJNOSMĚRNÉHO PROUDU [symbol IEC 60417-5031 (2009-02)]

A PŘEHLED SPOTŘEBIČE

A1 Robot (Pohled shora)



Napájení/Čištění

- Stisknete a podržte k zapnutí nebo vypnutí robota
- Stisknutím spustíte čištění

Stavový indikátor

- Bílý: Úroveň baterie $\geq 20\%$
- Červený: Úroveň baterie $< 20\%$
- Bliká: Nabíjení nebo spuštění
- Bliká červeně: Chyba



— Bodové čištění/Dětská pojistka

- Stisknutím spustíte bodového čištění
- Stisknete a podržte na 3 sekundy, čímž zapnete/vypnete dětskou pojistku



— Základna

- Stisknete pro návrat do základny

Poznámka: Stisknete jakékoli tlačítko pro zastavení robota v průběhu čištění nebo návrat do základny.

A1-1 - Vertikální nárazník

A1-2 - LiDAR snímač

A1-3 - Snímač steny

A1-4 - Reaktivní 3D snímač vyhýbání se překážkám

A1-5 - Infračervené světlo plnění

A2 Robot (Pohled zdola)

A2-1 - Snímače změny výšky

A2-2 - Snímač koberce

A2-3 - Všesměrové kolečko

A2-4 - Nabíjecí kontakty

A2-5 - Boční kartáček

A2-6 - Hlavní kolečko

A2-7 - Kryt hlavního kartáčku

A2-8 - Západky krytu hlavního kartáčku

A3 Robot (Otevřený horní kryt)

A3-1 - Indikátor Wi-Fi

- Nesvítil: Wi-Fi je vypnuté
- Bliká pomalu: Čeká na připojení
- Bliká rychle: Připojování
- Svítí: Wi-Fi je připojeno

A3-2 - Tlačítko resetování

A3-3 - Západka zásobníku na vodu

A3-4 - Zásobník na vodu

A3-5 - Modul VibraRise

A3-6 - Výstup vzduchu

A3-7 - Nárazník

A4 Nádobna na prach

A4-1 - Kryt filtru

A4-2 - Západka nádoby na prach

A4-3 - Západka krytu

A4-4 - Přívod vzduchu

A4-5 - Omyvatelný filtr

A5 Nabíjecí základna

- A5-1 - Indikátor napájení
- A5-2 - Maják umístění nabíjecí základny
- A5-3 - Nabíjecí kontakty
- A5-4 - Napájecí zásuvka
- A5-5 - Elektrodové kartáčky

A6 Napájecí kabel

A7 Elektrický zásobník na vodu

- A7-1 - Zátka
- A7-2 - Vodní filtr
- A7-3 - Západa zásobníku na vodu
- A7-4 - Otvor na samoplnění

A8 Držák mopové utěrky VibraRise

- A8-1 - Vibrační modul
- A8-2 - Otvor na připevnění mopové utěrky
- A8-3 - Spona držáku mopové utěrky

A9 Mopová utěrka VibraRise

- A9-1 - Podložky se suchým zipem

A10 Podložka odolná vůči vlhkosti

B INSTALACE

Důležité informace

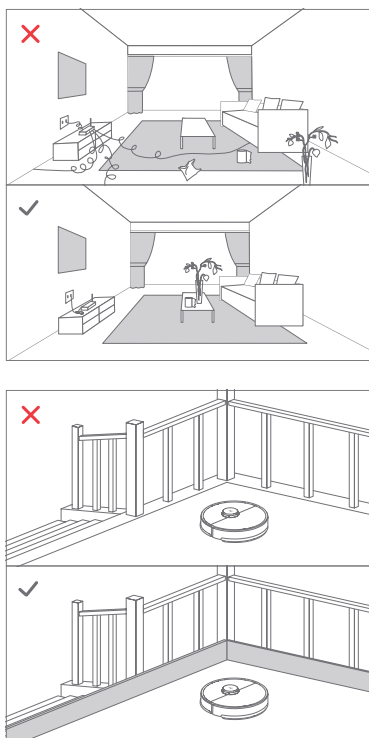

1. Uspořádejte kabely a uvolněné předměty ze země a přemístěte jakékoli nestabilní, křehké, cenné nebo nebezpečné předměty, abyste zabránili zranění osob nebo škodám na majetku v důsledku zamotání, úderu nebo zachycení předmětů robotem.
2. Pokud používáte tohoto robota na vyvýšeném místě, vždy používejte bezpečnou fyzickou bariéru, abyste zabránili náhodným pádům, které mohou mít za následek zranění osob nebo poškození majetku.

Poznámka: Při prvním použití robota jej sledujte po celé jeho trase čištění a dávejte pozor na velké překážky. Robot bude moci v budoucnu čistit sám.

B1 Umístění nabíjecí základny

Nabíjecí základnu udržujte na rovném povrchu, přímo proti stěně. Připojte napájecí kabel k nabíjecí základně a veškerý odkrytý kabel vložte do otvoru pro kabel. Chcete-li zajistit lepší využití mobilní aplikace, umístěte nabíjecí základnu do oblasti s dobrým pokrytím Wi-Fi.

1 Více než 0,5 m

2 Více než 1,5 m

Poznámky:

- Ponechte na každé straně nejméně 0,5 m volného prostoru a před nabíjecí základnou více než 1,5 metru.
- Pokud je napájecí kabel svisle k zemi, může jej zařízení zachytit, což může vést k odpojení nabíjecí základny.
- Indikátor nabíjecí základny svítí, když je nabíjecí základna napájena elektrickou energií a zhasne tehdy, když se robot nabíjí.
- Nabíjecí základnu neumísťujte na místa, která jsou přímo vystavena slunečnímu záření, a neblokujte maják polohy. V opačném případě se robot nemusí automaticky vrátit do nabíjecí základny.

B2 Zajištění nabíjecí základny samolepicí páskou

Otřete podlahu v oblasti, kde bude nabíjecí základna umístěna, suchým hadříkem a poté zajistíte nabíjecí základnu na místě pomocí oboustranné lepicí pásky ve spodní části nabíjecí základny.

Poznámky:

- Použití oboustranné pásky k upevnění nabíjecí základny je volitelné.
- V případě potřeby pomalu odstraňte oboustrannou lepicí pásku, abyste eliminovali zbytky lepidla.

B3 Zajištění podložky odolné vůči vlhkosti

Po upevnění nabíjecí základny na své místo použijte suchý hadřík na čištění oblasti, kde bude umístěna podložka odolná vůči vlhkosti. Vložte podložku do otvoru podle obrázku. Zoubky zacvaknou na místo, aby se připevnily.

Poznámky:

- Podložku proti vlhkosti vždy položte na dřevěné podlahy.
- Podložka odolná vůči vlhkosti nejlépe přilne na hladké povrchy.

Zapnutí napájení a nabití robota

Stisknutím a podržením tlačítka  zapnete robota. Počkejte, dokud indikátor napájení nezhasne, a poté položte robota na nabíjecí základnu. Chcete-li zachovat výkon vysoce výkonné lithium-iontové nabíjecí baterie, udržujte robota nabitého.

Poznámka: Robot se nemusí zapnout, když je baterie téměř vybitá. V takovém případě připojte robota k nabíjecí základně.

B4 Stírání podlahy

Poznámka: Doporučuje se, aby všechny podlahy byly vysávány nejméně třikrát před první částí vytírání, aby se snížilo nadměrné hromadění nečistot na mopu.

B4-1 - Vyměňte zásobník na vodu

Uvolněte západku zásobníku na vodu a posuňte zásobník dozadu.

B4-2 - Naplňte zásobník na vodu

Otevřete zásobník na vodu, naplňte jej vodou a pevně jej zavřete..

Poznámky:

- Abyste předešli korozi nebo poškození, používejte v zásobníku na vodu pouze značkový čistič podlah Roborock.
- Nepoužívejte horkou vodu, protože to může způsobit deformaci zásobníku.

B4-3 - Nainstalujte zásobník na vodu zpět

Zasuňte zásobník na vodu podél drážek, dokud neslyšíte, jak zapadne na své místo.

B4-4 - Nainstalujte mopovou utěrku VibraRise

Navlhčete mopovou utěrku VibraRise a vyždímejte ji. Zasuňte ji podél otvoru pro připevnění a pevně ji připevněte na své místo.

B4-5 - Nainstalujte držák mopové utěrky VibraRise

Posuňte držák mopové utěrky VibraRise dopředu pod zásobník na vodu. Zacvaknutí znamená, že je držák zajištěn na svém místě.

B4-6 - Demontáž držáku mopové utěrky VibraRise

Když se robot po čištění vrátí do základny, stiskněte západky na obou stranách a posuňte držák mopové utěrky VibraRise směrem dozadu, abyste jej vyjmuli.

Poznámky:

- Po každém použití mopovou utěrku VibraRise omyjte a ze zásobníku na vodu pravidelně vylévejte nepoužitou vodu.
- Pokud nepoužíváte stírání, sundejte držák mopové utěrky. Zásobník na vodu může zůstat na svém místě.

B4-7 - ⚠ VAROVÁNÍ

Nebezpečí poranění. Nedávejte prst mezi držák mopové utěrky VibraRise a zásobník na vodu.

Připojení k aplikacím

Robot podporuje aplikaci Roborock nebo Xiaomi Home. Vyberte si tu, která nejlépe vyhovuje vašim potřebám.

1 Stáhněte si aplikaci



Možnost 1: Vyhledejte „Roborock“ v App Store nebo Google Play, nebo naskenujte níže uvedený QR kód a poté aplikaci stáhněte a nainstalujte.



Možnost 2: Vyhledejte „Xiaomi Home“ v App Store nebo Google Play, nebo naskenujte níže uvedený QR kód a poté aplikaci stáhněte a nainstalujte.



2 Obnovte Wi-Fi

1. Otevřete horní kryt a najdete indikátor Wi-Fi.
2. Stiskněte a podržte tlačítko  a , dokud nezazní hlasově upozornění „Reset Wi-Fi“. Resetování je dokončeno tehdy, když indikátor Wi-Fi bliká pomalu. Robot pak čeká na připojení.

Poznámky:

- Pokud se nedokážete připojit k robotovi z důvodu konfigurace routeru, zapomenutého hesla nebo jiného důvodu, resetujte Wi-Fi a přidejte vašeho robota jako nové zařízení.
- Po resetování Wi-Fi robot aktivuje svůj Wi-Fi hotspot a kameru pro konfiguraci sítě. Kamera se používá pro účely skenování QR kódu v aplikaci Roborock. Informace získané kamerou se neuloží ani nepřenesou na server. Po úspěšném připojení, nebo pokud se QR kód nenaskenuje do 5 minut, kamera se automaticky vypne.

3 Přidejte zařízení



Otevřete aplikaci Roborock, poklepejte na tlačítko „Search for device“, nebo otevřete aplikaci Xiaomi Home, poklepejte na „+“ v pravém horním rohu a přidejte zařízení podle pokynů.

Poznámky:

- Skutečný postup se může lišit v důsledku probíhajících aktualizací aplikací. Postupujte podle pokynů v aplikaci.
- Podporována je pouze 2,4 GHz Wi-Fi síť.
- Pokud robot čeká na připojení více než 1 hodinu, Wi-Fi se automaticky deaktivuje. Pokud se potřebujete znovu připojit, než budete pokračovat, resetujte Wi-Fi.

POKYNY PRO POUŽITÍ

Zapnutí/Vypnutí

Stisknutím a podržením tlačítka  zapnete robota. Indikátor napájení se rozsvítí a robot přejde do pohotovostního režimu. Stisknete a podržte tlačítko  na vypnutí robota a ukončení aktuálního cyklu čištění.

Poznámka: Během nabíjení nelze robota vypnout.

Spuštění čištění

Stisknutím tlačítka  spustíte čištění. Robot naplánuje svou cestu čištění na základě snímání oblasti. Rozdělí každou místnost na čtverce, nejprve vyčistí okraje čtverce a poté vyplní zónu v klikatém vzoru. Potom se přesune na další čtverec, dokud nebude efektivně pokryta každá zóna v každé místnosti.

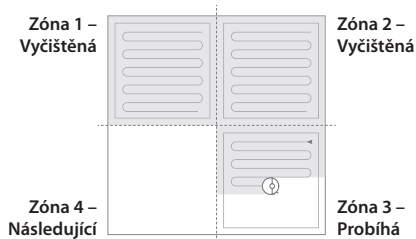

Poznámky:



- Aby robot mohl automaticky vysávat a vrátit se do nabíjecí základny, spusťte robota ze základny. Během čištění nehybejte s nabíjecí základnou.
- Pokud je baterie velmi slabá, čištění se nemůže spustit. Před opětovným vyčištěním nechte robota nabít.
- Pokud se čištění dokončí za méně než 10 minut, oblast se vyčistí dvakrát.
- Pokud je baterie téměř vybitá před dokončením čištění, robot provede obnovovací nabíjení před obnovením čištění z místa, kde bylo vypnuto.
- Když je držák mopové utěrky připevněný, robot jej při čištění koberce vtáhne. Můžete také nastavit koberec jako zónu „Nevstupovat“ v aplikaci, abyste se tomu vyhnuli.
- Před zahájením každého stírání se ujistěte, zda byla správně nainstalována mopová utěrka VibraRise.

Bodové čištění

Stisknutím tlačítka  spustíte bodové čištění. Plocha: Robot čistí čtvercovou plochu o rozměrech 1,5 m x 1,5 m vycentrovanou na sebe.

Poznámka: Po bodovém čištění se robot automaticky vrátí do výchozího bodu a přepne se do pohotovostního režimu.

Pozastavení

Když robot provádí čištění, stisknutím kteréhokoli tlačítka jej pozastavíte, stisknutím tlačítka  pokračujete nebo stisknete tlačítko  na poslání robota zpět do základny.

Poznámka: Umístění pozastaveného robota na nabíjecí základnu ukončí současně čištění.

Doplňení zásobníku na vodu nebo čištění mopové utěrky VibraRise

Chcete-li doplnit vodu nebo vyčistit mopovou utěrku VibraRise, stisknutím libovolného tlačítka zastavte robota a vyjměte modul mopy. Po doplnění vody nebo vyčištění mopové utěrky VibraRise, nainstalujte modul mopy na své místo a stisknete tlačítko  pro pokračování.

Režim spánku

Pokud je robot pozastaven na více než 10 minut, přejde do režimu spánku a jeho indikátor napájení bude pomalu blikat. Stisknutím libovolného tlačítka ho probudíte zpět.

Poznámky:

- Robot se nepřepne do režimu spánku, když se nabíjí.
- Pokud je robot v režimu spánku déle než 12 hodin, automaticky se vypne.

Režim „Nerušit“ (DND)

Režim DND je ve výchozím nastavení aktivován od 22:00 do 08:00. Lze to deaktivovat nebo přizpůsobit v aplikaci. Když je aktivován režim DND, robot nebude automaticky pokračovat v čištění, indikátor napájení ztmavne a hlasitost hlasových pokynů se sníží.

Dětská pojistka

Stisknutím a podržením tlačítka  zapnete/vypnete dětskou pojistku. Můžete si to nastavit také v aplikaci. Po aktivaci robot nebude reagovat na stisknutí tlačítek, když je v klidu.

Když robot čistí nebo je v nabíjecí základně, stisknutím libovolného tlačítka ho zastavíte.

Nabíjení

Po dokončení se robot automaticky vrátí do nabíjecí základny.

Je-li pozastaven, stiskněte tlačítko  na jeho odeslání do nabíjecí základny. Když se robot nabíjí, indikátor napájení bude pomalu blikat.

Poznámka: Pokud robot nemůže najít nabíjecí základnu, vrátí se na poslední počáteční místo. Robot umístěte na nabíjecí základnu manuálně, aby se dobil.

Chyba

Pokud dojde k chybě, indikátor napájení rychle bliká červeně a zazní hlasové upozornění. Řešení naleznete v části „Chyby“.

Poznámky:

- Pokud robot zůstane v chybovém stavu déle než 10 minut, automaticky přejde do režimu spánku.
- Umístění robota na nabíjecí základnu v chybovém stavu zastaví aktuální čištění

Resetování systému

Pokud robot nereaguje na stisknutí tlačítka nebo jej nelze vypnout, resetujte systém. Stiskněte tlačítko „Reset“ a robot se automaticky resetuje.

Poznámka: Po resetování systému se obnoví výrobní nastavení plánů čištění, Wi-Fi a dalších nastavení.

Obnovení výrobních nastavení

Pokud robot nefunguje po resetování systému, zapněte jej. Stiskněte a podržte tlačítko  současně se stisknutím tlačítka resetování, dokud neuslyšíte hlasovou výzvu „Obnovení počáteční verze“. Robot se poté obnoví na výrobní nastavení.

Funkce aplikace

Mapa čištění

- Správa více map
- Trasa vysávání a stírání v reálném čase
- Zobrazení koberců
- Zónování mapy
- Úprava mapy

Vlastní režimy čištění

- Naplánované
- Vybrané místnosti
- Zóna
- Zóny „Nevstupovat“ a neviditelné stěny
- Vlastní
- Zesílení při vysávání koberců

Přepínač režimu čištění

- Úrovně výkonu nasávání
- Úrovně intenzity stírání

Informace o robotu

- Historie čištění
- Úroveň baterie
- Péče a údržba

Více funkcí

- Aktualizace firmwaru
- Videohovor
- Nastavení hlasitosti
- Volba jazyka
- Režim „Nerušit“
- Podpora hlasového asistenta

Poznámka: Funkce a podrobnosti aplikace se mohou mírně lišit v důsledku neustálého vývoje a aktualizací aplikace.

C BĚŽNÁ ÚDRŽBA

C1 Hlavní kartáček

Čistíte každé 2 týdny a vyměňujete každých 6-12 měsíců.

C1-1 - Hlavní kartáček

C1-2 - Kryt hlavního kartáčku

C1-3 - Západky

C1-4 - Ložisko hlavního kartáčku

C1-5 - Kryty hlavního kartáčku

C1-6 - Otočte robota a stiskněte západky, abyste demontovali kryt hlavního kartáčku.

C1-7 - Demontujte hlavní kartáček a vytáhněte ložisko hlavního kartáčku.

C1-8 - Vytáhněte kryty hlavního kartáčku.

C1-9 - Po odstránění navinutých vlasov alebo nečistôt na oboch koncoch hlavnej kefy ju znova nainštalujte a zatlačte na kryt hlavnej kefy, aby zapadol na svoje miesto.

Poznámky:

- Hlavní kartáček by se měl otřít vlhkým hadříkem a nechat uschnout mimo dosah přímého slunečního záření.
- Na čištění hlavního kartáčku nepoužívejte žíravé čisticí prostředky ani dezinfekční prostředky.

C2 Boční kartáček

* Čistíte každý měsíc a vyměňujete každých 3-6 měsíců.

- Odšroubujte šroub bočního kartáčku.
- Vyjměte a vyčistěte boční kartáček. Znovu ho nainstalujte a dotáhněte šroub.

C3 Všesměrové kolečko

* Vyčistěte podle potřeby.

C3-1 - Pomocí malého šroubováku nebo podobného nástroje vypačte osu a demontujte kolečko.

Poznámka: Držák všesměrového kolečka nelze vyjmout.

C3-2 - Opláchněte kolečko a osu, abyste odstranili všechny vlasy nebo nečistoty. Osušte a znovu připevněte kolečko tak, že jej pevně zatlačíte na místo.

C4 Hlavní kolečka

* Čistíte každý měsíc.

Měkkým suchým hadříkem otřete a vyčistěte hlavní kolečka.

C5 Nádoba na prach

* Čistíte každý týden a filtr vyměňujete každých 6-12 měsíců.

C5-1 - Otevřete horní kryt robota a vyjměte nádobu na prach.

C5-2 - Otevřete kryt nádoby na prach a vyjměte filtr a poté vysypte obsah nádoby na prach.

C5-3 - Naplňte nádobu čistou v a zavřete kryt. Jemně nádobou protřepejte a poté vylijte špinavou vodu.

Poznámka: Abyste zabránili ucpaní, používejte pouze čerstvou vodu bez čisticí kapaliny.

C5-4 - Opakovaně propláchněte filtr a poklepáním odstraníte co nejvíce nečistot.

C6 Omyvatelný filtr

* Čistěte každé dva týdny a vyměňujte každých 6-12 měsíců.

C6-1 - Otevřete kryt filtru a vyjměte filtr.

C6-2 - Opakovaně opláchněte a poklepejte na rám filtru, abyste odstranili co nejvíce nečistot.

Poznámka: V případě potřeby použijte alternativní filtr.

C6-3 - Nechte filtr 24 hodin důkladně vyschnout a znovu jej nainstalujte.

C7 Zásobník na vodu

* Vyčistěte podle potřeby.

C7-1 - Otevřete zásobník na vodu a naplňte jej čistou vodou.

C7-2 - Zavřete zásobník na vodu a jemně jím zatřeste.

C7-3 - Vylijte špinavou vodu.

C8 Mopová utěrka VibraRise

* Vyčistěte ji po každém použití a vyměňujte každých 3-6 měsíců.

C8-1 - Vyjměte mopovou utěrku VibraRise z držáku mopové utěrky VibraRise. Vyčistěte mopovou utěrku VibraRise a osušte ji.

Poznámka: Znečištěná mopová utěrka VibraRise bude mít vliv na výkon stírání. Před použitím vyčistěte mopovou utěrku.

C9 Snímače robota

* Čistěte každý měsíc.

Použijte měkkou suchou tkaninu k očištění a vyčištění všech snímačů, včetně:

C9-1 - Reaktivního AI rozeznávání překážek

C9-2 - Snímače stěn

C9-3 - Snímače stírání podlahy

C9-4 - Snímače kobereců

C9-5 - Snímačů změny výšky

C10 Nabíjecí kontaktní plochy

* Čistěte každý měsíc.

Pomocí měkkého suchého hadříku otřete nabíjecí kontakty na nabíjecí základně a robotovi.

Baterie

Robot je vybaven vysoce výkonnou lithium-iontovou dobíjecí baterií. Abyste udrželi výkon baterie, udržujte robota nabitého.

Poznámka: Necháte-li robota delší dobu bez používání, před uskladněním jej vypněte a nejméně jednou za tři měsíce jej nabijte, aby nedošlo k poškození baterie následkem nadměrného vybití.

ZÁKLADNÍ PARAMETRY

Robot

Model	S80ULT
Baterie	14,4 V/5200 mAh lithium-iontová baterie
Jmenovitý vstup	20 V DC 1,2 A
Čas nabíjení	< 6 hodin

Poznámka: Sériové číslo je uvedeno na štítku na spodní straně robota.

Nabíjecí základna

Model	CDZ11RR or CDZ12RR
Jmenovitý výkon	28 W
Jmenovitý vstup	100 - 240 V~
Jmenovitý výstup	20 V DC \approx 1,2 A
Jmenovitá frekvence	50 - 60 Hz
Nabíjecí baterie	14,4 V/5200 mAh lithium-iontová baterie

ČASTO KLADENÉ OTÁZKY

Problém	Riešenie
Nelze zapnout napájení.	<ul style="list-style-type: none"> • Úroveň nabití baterie je nízká. Před použitím položte robot na nabíjecí základnu, aby se nabíel. • Teplota baterie je velmi nízká nebo příliš vysoká. Robota používejte pouze v rozsahu 0 - 40 °C.
Nelze nabíjet.	<ul style="list-style-type: none"> • Zkontrolujte, zda se rozsvítil indikátor napájení a zda jsou oba konce napájecího kabelu správně připojeny. • Pokud je kontakt slabý, očistěte kontaktní plochy nabíjecí základny a robota.
Pomalé nabíjení.	<ul style="list-style-type: none"> • Pokud se zařízení používá při vysokých nebo nízkých teplotách, automaticky sníží rychlost nabíjení, aby se prodloužila životnost baterie. • Oblasti kontaktů nabíjení jsou znečištěné. Vyčistěte je suchou tkaninou.
Nedá se vrátit do nabíjecí základny.	<ul style="list-style-type: none"> • V blízkosti nabíjecí základny je velmi mnoho překážek. Přesuňte ji na otevřené místo. • Robot je velmi daleko od nabíjecí základny. Umístěte ho blíže a zkuste to znovu.
Nestandardní chování.	<ul style="list-style-type: none"> • Restartujte robota.
Hluk během čištění.	<ul style="list-style-type: none"> • Hlavní kartáček, boční kartáček nebo hlavní kolečka se mohly zaseknout. Vypněte robota a vyčistěte je. • Systém VibraRise je nestandardní. Zkontrolujte zaseknuté předměty.
Nelze se připojit k Wi-Fi síti.	<ul style="list-style-type: none"> • Wi-Fi je vypnuto. Obnovte Wi-Fi a zkuste to znovu. • Signál Wi-Fi je slabý. Přesuňte robota do oblasti s dobrým Wi-Fi příjmem. • Neobvyklé připojení Wi-Fi. Obnovte Wi-Fi a stáhněte si nejnovější mobilní aplikaci a zkuste to znovu. • Aktuální robot Roborock není podporován. Najděte v aplikaci podporované modely. • Nedá se připojit k síti Wi-Fi. Při nastavení routeru se může vyskytnout chyba. Obráťte se na zákaznický servis společnosti Roborock.
Slabá čistící schopnost nebo vypadávající prach.	<ul style="list-style-type: none"> • Nádoba na prach je plná a je třeba ji vyprázdnit. • Filtr je zablokovaný a je třeba jej vyčistit. • Hlavní kartáček je zaseknutý je třeba jej vyčistit.
Plánované čištění nefunguje.	<ul style="list-style-type: none"> • Baterie je vybitá. Plánované čištění může začít pouze tehdy, je-li úroveň nabití baterie nad 20 %.
Dochází k napájení energií vždy, když je robot na nabíjecí základně?	<ul style="list-style-type: none"> • Robot bude čerpat energii, pokud bude v základně, aby se udržel výkon baterie, ale spotřeba energie je minimální.
Musí se robot nabít nejméně 16 hodin při prvních třech použitíh?	<ul style="list-style-type: none"> • Ne. Robot může být použit kdykoli po úplném nabití.
Během vytírání není žádná voda nebo je dostatek vody.	<ul style="list-style-type: none"> • Zkontrolujte, zda je v zásobníku na vodu voda a pomocí mobilní aplikace nastavte intenzitu stírání nebo si prohlédněte návod pro úplné informace o způsobu správné instalace mopové utěrky a držáku mopové utěrky.
Po dobítí se čištění neobnoví.	<ul style="list-style-type: none"> • Ujistěte se, zda robot není v režimu DND. Režim DND zabrání automatickému vyčištění. Při čištění místa vyžadujícího úplné dobítí, pokud byl robot manuálně umístěn na nabíjecí základně před automatickým nabíjením, nebude moci pokračovat v čištění.
Po bodovém čištění nebo po manuálním pohybu se robot nemůže vrátit k nabíjecí základně.	<ul style="list-style-type: none"> • Po bodovém čištění nebo významné změně polohy robot znovu vygeneruje mapu. Pokud je nabíjecí základna velmi daleko, nemusí se dát vrátit na dobítí a musí se umístit na nabíječku manuálně.
Robot náhle vynechal určité místo.	<ul style="list-style-type: none"> • Snímač stěny nebo snímač změny výšky mohou být znečištěny. Vyčistěte je měkkou suchou tkaninou.
Naplnění zásobníku na vodu trvá dlouho.	<ul style="list-style-type: none"> • Filtr může být zablokovaný a je třeba jej vyčistit.

Informace o likvidaci opotřebovaného elektrického zařízení (domácnosti)



Tento symbol na produktech a/nebo na příložených dokumentech znamená, že se při likvidaci nesmí elektrická a elektronická zařízení míchat s obecným domácím odpadem.

V zájmu správného hospodaření, obnovy a recyklace odveďte prosím tyto produkty na určená sběrná místa, kde budou přijaty bez poplatku. V některých zemích je možné tyto produkty vrátit přímo místnímu maloobchodu v případě, pokud si objednáte podobný nový výrobek.

Správná likvidace těchto produktů pomůže ušetřit hodnotné zdroje a zabránit možným negativním dopadům na lidské zdraví a prostředí, které mohou jinak vzniknout v důsledku nesprávného zacházení s odpadem. Bližší informace o nejbližším sběrném místě získáte na místním úřadě.

Při nesprávné likvidaci odpadu mohou být uplatněny pokuty v souladu s platnou legislativou.

Pro právnické osoby v Evropské unii

Pokud potřebujete likvidovat elektrická a elektronická zařízení, bližší informace získáte od svého místního prodejce nebo dodavatele.

Informace o likvidaci v zemích mimo Evropskou unii

Tento symbol je platný jen v Evropské unii. Pokud si přejete zlikvidovat toto zařízení, obraťte se na místní úřad nebo prodejce a informujte se o správném způsobu likvidace tohoto typu odpadu.

Servisné stredisko pre SR:

SWISS spol. s r. o.
Pestovateľská 13 – areál OC Korzo 821 04 Bratislava
Tel. č.: 02/6720 2080
Fax č.: 02/6720 2081
servis@swisservice.sk

Servisní středisko pro ČR:

SWISS CZ s.r.o.
Pavlovická 272/18, 779 00 Olomouc Česká Republika
Tel. č.: +420 5816 94 000
Fax č.: +420 5816 94 001
olomouc@swisscz.cz

TARTALOM

KORLÁTOZÁSOK	3
FIGYELMEZTETÉS	3
A nemzetközi jelölések magyarázata	3
KÉSZÜLÉK BEMUTATÁSA	3
Robot (Felülnézet)	3
Robot (Alülnézet)	3
Robot (nyitott felső fedél)	3
Portartály	3
Töltőbázis	4
Tápkábel	4
Elektromos víztartály	4
VibraRise törlőkendő tartó	4
VibraRise törlőkendő	4
Nedvességálló alátét	4
TELEPÍTÉS	4
Fontos tudnivalók	4
A töltőbázis elhelyezése	4
A töltőbázis rögzítése öntapadó ragasztószalaggal	5
A nedvességálló alátét rögzítése	5
Bekapcsolás és a robot töltése	5
Padlótörlés	5
Csatlakozás az alkalmazáshoz	5
HASZNÁLATI UTASÍTÁSOK	6
KARBANTARTÁS	8
Főkefe	8
Oldalkefe	8
Körirányú kerék	8
Főkerekek	8
Portartály	8
Mosható szűrő	8
Víztartály	8
VibraRise törlőkendő	8
A robot érzékelői	8
Töltési érintkezőfelületek	8
Akkumulátor	8
FONTOS PARAMÉTEREK	9
Robot	9
Töltőbázis	9
GYAKORI KÉRDÉSEK	10

KORLÁTOZÁSOK

FIGYELMEZTETÉS

- Az akkumulátor töltéséhez csak a termékhez mellékelte levehető Roborock CDZ11RR, CDZ12RR, AED03HRR vagy AED04HRR tápegységet használja.
- Ne használja ezt a terméket emelt szintű, akadálymentes felületeken, például a tetőtér padlóján, egy nyitott teraszon vagy egy bútor felületén.
- A termék elakadásának és értékes tárgyak sérülésének megelőzése miatt tisztítás előtt szedje fel a padlóról a könnyű (mint a műanyag zacskók) és törékeny (vázák) tárgyakat.
- Ne helyezzen semmit a készülékre (gyerekeket és háziállatokat sem), függetlenül attól, hogy használatban van-e.
- Ne porszívózzon gyúlékony tárgyakat (pl. cigarettacsikket).
- Ne használja a terméket kemény vagy éles tárgyak (díszítések töredékei, üveg vagy szögek) eltávolításához.
- Tisztítás és karbantartás előtt mindig kapcsolja ki a terméket és húzza ki a csatlakozódugót az elektromos aljzattól.
- Ha a termék hosszabb ideig használaton kívül lesz, töltsse fel teljesen, kapcsolja ki, majd tárolja egy hűvös és száraz helyen. Töltsse fel a készüléket legalább minden három hónapban egyszer, hogy nem merüljön le túlzottan az akkumulátor.

A nemzetközi jelölések magyarázata

~ – VÁLTAKOZÓ ÁRAM jele [IEC 60417-5032 (2009-02) jel]

— — EGYENÁRAM jele [IEC 60417-5031 (2009-02) jel]

A KÉSZÜLÉK BEMUTATÁSA

A1 Robot (Felülnézet)



Kapcsológomb/Tisztítás

- Nyomja meg és tartsa lenyomva a robot ki- vagy bekapcsolásához
- Nyomja meg a tisztításhoz

Állapotjelző

- Fehér: Akkumulátorszint \geq 20%.
- Piros: Akkumulátorszint $<$ 20%
- Villog: Töltés vagy indítás
- Piros színnel villog: Hiba



Ponttisztítás/Gyerekzár

- Nyomja meg a ponttisztításhoz
- Tartsa 3 másodpercig lenyomva a gyerekzár be/kikapcsolásához



Töltőbázis

- Nyomja meg a visszatéréshez a töltőbázisra

Megjegyzés: Nyomjon meg egy tetszőleges gombot tisztítás közben a robot leállításához vagy a bázisra való visszatéréshez.

A1-1 - Vertikális ütköző

A1-2 - LiDAR érzékelő

A1-3 - Falérzékelő

A1-4 - Reaktív 3D akadályelkerülő érzékelő

A1-5 - Infravörös töltésfény

A2 Robot (Alulnézet)

A2-1 - Magasságváltozás-érzékelő

A2-2 - Szőnyegérzékelő

A2-3 - Körkörös kerék

A2-4 - Töltő érintkezők

A2-5 - Oldalkéfe

A2-6 - Főkerék

A2-7 - Főkefe fedele

A2-8 - A főkefefedél reteszei

A3 Robot (nyitott felső fedél)

A3-1 - WiFi jelző

- Nem világít: kikapcsolt WiFi
- Lassan villog: Várakozás a csatlakozásra
- Gyorsan villog: Csatlakozás
- Világít: WiFi csatlakozva

A3-2 - Rendszer-visszaállítás

A3-3 - Víztartály retesze

A3-4 - Víztartály

A3-5 - VibraRise modul

A3-6 - Levegőkimenet

A3-7 - Ütköző

A4 Portartály

A4-1 - Szűrőkupak

A4-2 - Portartály retesze

A4-3 - Burkolat retesze

A4-4 - Légbemenet

A4-5 - Mosható szűrő

A5 Töltőbázis

- A5-1 – Tápegység-jelző
- A5-2 – Töltőbázis jelzőfény
- A5-3 – Töltőérintkezők
- A5-4 – Hálózati aljzat A
- 5-5 – Elektróda kefék

A6 Tápkábel

A7 Elektromos víztartály

- A7-1 - Kupak
- A7-2 - Vízsűrű
- A7-3 – Víztartály retesze
- A7-4 – Nyílás öntöltéshez

A8 VibraRise törlőkendő tartó

- A8-1 – Rezgő modul
- A8-2 – Törlőkendő csatoló nyílás
- A8-3 – Törlőkendő-tartó rögzítő

A9 VibraRise törlőkendő

- A9-1—Tépfőzárás alátétek

A10 Nedvességálló alátét

B TELEPÍTÉS

Fontos tudnivalók

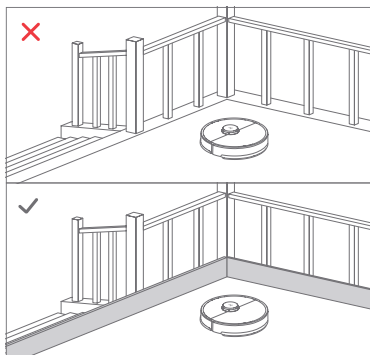
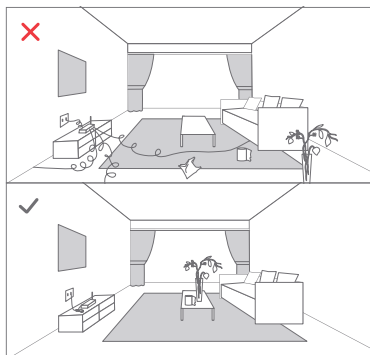

1. Szedje össze a vezetékeket és a padlón heverő tárgyakat és helyezzen át minden nem stabil, törékeny, értékes vagy veszélyes tárgyat a személyi sérülések és anyagi károk megakadályozásához a robot által okozott elakadás, ütés vagy felszivás következtében.
2. Emelt szintű helyen történő használatnál mindig gondoskodni kell egy biztonságos akadályról a robot leesésének meggátolásához, amely személyi sérülésekhez vagy anyagi károkhoz vezethet.

Megjegyzés: Az első használatnál figyelje a robotot az egész tisztítási felületen, és ügyeljen a nagyobb akadályokra. A továbbiakban a robot egyedül takaríthat majd.

B1 A töltőbázis elhelyezése

A töltőbázist egy egyenes felületen, közvetlenül a fallal szemben kell tartani. Csatlakoztassa a tápkábelt a töltőbázishoz és az összes csupasz kábelt helyezze a kábelnyílásba. A mobil applikáció jobb felhasználásához helyezze a töltőbázist egy WiFi jellel jól lefedett területre.

- 1 Több, mint 0,5 m
- 2 Több, mint 1,5 m

Megjegyzés:

- Hagyjon minden oldalról legalább 0,5 m szabad teret, a töltőbázis előtt pedig több mint 1,5 m üres teret.
- Ha a tápkábel a talajhoz merőleges helyzetben van, az eszköz néhány esetben elkapja azt, és így leválasztódik a töltőbázisról.
- A töltőbázis-tápellátásjelző világit, ha a töltőbázis áram alatt van, és kikapcsol, amikor a robot töltődik.
- Ne helyezze olyan helyre a töltőbázist, ahol közvetlen napsugarak hatásának van kitéve, és ne blokkolja le a töltőbázis jelzőfényét, különben a robot nem tud automatikusan visszatérni a töltőbázisra.

B2 A töltőbázis rögzítése öntapadó ragasztószalaggal

Száraz ruhával tisztítsa meg a területet, ahol a töltőbázis lesz, majd rögzítse a töltőbázist a kétoldalas ragasztószalaggal a bázis alsó részén.

Megjegyzések:

- A töltőbázis rögzítése a kétoldalu ragasztószalaggal opcionális lépés.
- Ha szükséges, lassan távolítsa el a kétoldalu ragasztószalagot a ragasztómaradványok eltávolításához.

B3 A nedvességálló alátét rögzítése

A töltőbázis rögzítése után száraz ruhával tisztítsa meg a területet, ahol a nedvességálló alátét lesz. A kép szerint helyezze a nyílásba az alátétet. A fogazat a helyére kattán rögzítésnél.

Megjegyzések:

- Fapadló esetén mindig használja a nedvességálló alátétet.
- A nedvességálló alátét rögzítését egy sima felülethez javasoljuk.

Bekapcsolás és a robot töltése

Nyomja le és tartsa lenyomva a  gombot a robot bekapcsolásához. Várjon, amíg kialszik a tápellátásjelző, majd helyezze a robotot a töltőbázisra. A hatékony lítium-ionos akkumulátor teljesítményének fenntartásához tartsa a robotot feltöltött állapotban.

Megjegyzés: A robot esetleg nem kapcsol be, ha az akkumulátor majdnem teljesen lemerült. Ebben az esetben csatlakoztassa a robotot a töltőbázisához.

B4 Padlótörlés

Megjegyzés: Ajánlott az egész padlófelületet legalább háromszor felporszívózni az első feltörlés előtt a törlőkendő erőteljes szennyeződésének megelőzéséhez.

B4-1 - Vegye ki a víztartályt

Oldja ki a víztartály retesztét, és csúsztassa hátra a tartályt.

B4-2 - Töltse fel a víztartályt

Nyissa ki a víztartályt, tölts fel vízzel és szorosan zárja le.

Megjegyzések:

- A korrózió vagy sérülések elkerülése miatt a víztartályban csak Roborock márkájú padló tisztítót használjon.
- Ne használjon forró vizet, ez a tartály deformálódását okozhatja.

B4-3 - Szerelje vissza a víztartályt

A síneken csúsztassa vissza a víztartályt, amíg egy kattánással a helyére nem illeszkedik.

B4-4 - Szerelje fel a VibraRise törlőkendőt

Vizezze be és csavarja ki jól a VibraRise törlőkendőt, hogy ne csepegjen belőle a víz, csúsztassa be a nyíláson és rögzítse szilárdan.

B4-5 - Szerelje fel a VibraRise törlőkendő tartóját

Csúsztassa előre a VibraRise törlőkendő tartóját a víztartály alá. A kattánás azt jelenti, hogy a tartó a helyén rögzül.

B4-6 - A VibraRise törlőkendő leszerelése

Amikor a robot a tisztítás után visszatér a bázisra, nyomja meg a reteszeket mindkét oldalon, és a kiemeléshöz csúsztassa hátrafelé a VibraRise törlőkendő -tartót.

Megjegyzések:

- Minden használat után mossa ki a VibraRise törlőkendőt, és rendszeresen öntse ki a maradék vizet a tartályból.
- Szerelje le a mop tartót, ha nem használja a funkciót. A víztartály a helyén maradhat.

B4-7 - FIGYELMEZTETÉS

Sérülésveszély. Ne dugja be az ujját a VibraRise mop tartó és a víztartály közé.

Csatlakozás az alkalmazáshoz

A robot a Roborock vagy a Xiaomi Home technológiát támogatja. Válassza ki az igényeinek megfelelőt.

1 Töltse le az alkalmazást

1. opció: Keresse meg a „Roborock“-ot az App Store-ban vagy Google Play-ben, vagy olvassa be a lenti QR kódot az alkalmazás letöltéséhez és telepítéséhez.



2. opció: Keresse meg a „Xiaomi home“-ot az App Store-ban vagy Google Play-ben, vagy olvassa be a lenti QR kódot az alkalmazás letöltéséhez és telepítéséhez.



2 WiFi visszaállítás

1. Nyissa ki a fedőlapot, keresse meg a WiFi jelzőt.
2. Tartsa lenyomva a és gombot, amíg elhangzik a „Reset WiFi” hangjelzés. A visszaállítás befejeződött, ha a WiFi jelzőfény lassan villog. A robot csatlakozásra készen áll.

Megjegyzések

- Ha a router konfigurációja, elfelejtett jelszó vagy egyéb ok miatt nem tud csatlakozni a robothoz, állítsa vissza a WiFi-t, és adja hozzá robotot új eszközként.
- A WiFi visszaállítás után a robot aktiválja a WiFi hotspotját és hálózati konfigurációs kameráját. A kamera a QR-kód beolvasására szolgál Roborockban. A kamera által kapott információk nem kerülnek mentésre vagy átvitelre a szerverre. Sikeres csatlakozás után, vagy ha a QR-kódot 5 percen belül nem olvassa be, a kamera automatikusan kikapcsol.

3 Eszköz hozzáadása

Nyissa meg a Roborock alkalmazást, koppintson az „Search for Device”-ra, vagy nyissa meg a Xiaomi Home alkalmazást, koppintson a „+”-ra a jobb felső sarokban, és adja hozzá az eszközt az utasításoknak megfelelően.

Megjegyzések:

- A tényleges eljárás a folyamatban lévő alkalmazásfrissítések miatt eltérő lehet. Kövesse az alkalmazás utasításait.
- Csak a 2,4 GHz-es Wi-Fi hálózat támogatott.
- Ha a robot 1 óránál tovább vár a kapcsolatra, a WiFi automatikusan kikapcsol. Ha újra kell csatlakozni, a folytatás előtt állítsa vissza a WiFi-t.

HASZNÁLATI UTASÍTÁSOK

Bekapcsolás/Kikapcsolás

Tartsa lenyomva a gombot a robot bekapcsolásához. Felvilágít a tápegység-jelző és a robot készenléti módra kapcsol. A robot kikapcsolásához és az aktuális tisztító ciklus befejezéséhez nyomja le hosszan a gombot.

Megjegyzés: Töltésnél nem lehet kikapcsolni a robotot.

A tisztítás megkezdése

Nyomja meg a gombot a tisztítás megkezdéséhez. A robot megtervezi a tisztítási útvonalat a terület letapogatásával és annak négyzetekre osztásával. Először megtisztítja a zóna széleit, majd egy Z alakú tisztítási útvonalat követ a zónában. Utána a másik négyzetre megy és hatékonyan megtisztítja az összes zónát.

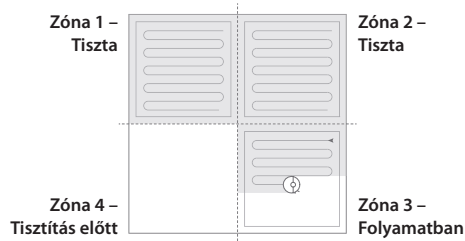

Megjegyzések:

- Engedje el a robotot a töltőbázisról, hogy az automatikusan porszívózzon és a visszatérjen a bázisra. Tisztítás közben ne mozgassa a bázist.
- A robot nem kezd tisztítani, ha az akkumulátorszint túl alacsony. Töltse fel a tisztítás újrakezdése előtt.
- Ha egy takarítási feladat 10 percnél rövidebb ideig tart, a robot másodszor is megismétli a tisztítást.
- Ha az akkumulátor lemerül a tisztítás befejezése előtt, a robot visszatér a töltéshez a bázisra, majd ott folytatja a takarítást, ahol azt abbahagyta.
- Ha fel van szerelve a törölőrongy-tartó, a robot behúzza azt a szőnyeg tisztítása közben. Ennek elkerüléséhez beállíthatja a szőnyeget „Ne lépj be” zónaként az alkalmazásban.
- Minden feltöltés előtt ellenőrizze, jól van-e felszerelve a VibraRise törölőkendő.

Ponttisztítás

A gomb megnyomása elindítja a ponttisztítást. Terület: A robot egy 1,5 m x 1,5 m méretű négyzetet tisztít meg középről kezdve.

Megjegyzés: Ponttisztítás után a robot automatikusan visszatér a kiinduló pontra és készenléti módra kapcsol.

Leállítás

Amíg a robot tisztít, nyomja meg bármelyik gombot a szüneteltetéshez, nyomja meg a gombot a folytatáshoz, vagy nyomja meg a gombot a robot visszaküldéséhez a bázisra.

Megjegyzés: A leállított robot visszahelyezése a töltőbázisra befejezi az aktuális tisztítást.

Víz betöltése a tartályba vagy a VibraRise törölőkendő tisztítása

A víz feltöltéséhez vagy a VibraRise törölőkendő tisztításához állítsa le a robotot egy tetszőleges gomb megnyomásával, és vegye ki a felmosómodult. A víz feltöltése vagy a VibraRise felmosókendő tisztítása után helyezze be a felmosómodult a helyére, és nyomja meg a gombot a folytatáshoz.

Alvó mód

Ha a robot már több, mint 10 perce leállt, alvó módra kapcsol és a tápellátásjelző lassan villogni fog. Nyomjon meg egy tetszőleges gombot a robot aktiválásához.

Megjegyzések:

- Töltés közben a robot nem kapcsol alvó módra.
- A robot automatikusan lekapcsol, ha 12 óránál hosszabb ideig marad alvó módban.

Ne zavarj (DND) üzemmód

A DND gyári beállítása 22:00 és 08:00 között van. Kikapcsolható, vagy át lehet állítani az alkalmazásban. Ha a DND mód aktíválva van, a robot nem folytatja automatikusan a tisztítást, a tápellátás jelzőfénye elhalványul és a hangutasítások hangereje csökken.

Gyerekszár

A  gomb lenyomva tartásával be/kikapcsolható a gyerekszár. Az alkalmazásban is be lehet állítani. Aktiválása után a robot nyugalmi állapotban nem reagál a gombnyomásra. Ha a robot takarít vagy a töltőbázison van, bármelyik gomb megnyomásával le lehet állítani.

Töltés

A robot automatikusan visszatér a töltőbázisra tisztítás után. Leállítás után nyomja meg a  gombot a robot visszaküldéséhez a töltőbázisra. Töltés közben lassan villog a töltésjelző.

Megjegyzés: Ha a robot nem találja a töltőbázist, visszatér az utolsó kiindulópontához. Helyezze kézzel a robotot a töltőbázisra a feltöltéshez.

Hiba

Hiba esetén a tápellátásjelző gyorsan, piros színnel villog, és hangjelzés lesz hallható. Lásd „Hibaelhárítás” fejezet.

Megjegyzések:

- A robot automatikusan Alvó üzemmódra kapcsol, ha több, mint 10 percig hibaállapotban marad.
- Ha a robotot hibaállapotban a töltődokkra helyezi, az aktuális tisztítás befejeződik.

A rendszer újraindítása

Ha a robot nem reagál a gombnyomásra vagy nem lehet kikapcsolni, resetelni kell a rendszert. Nyomja meg a Reset gombot, és a robot újra bekapcsol.

Megjegyzés: A rendszer resetelése után felújulnak a gyári takarítási beállítások, a Wi-Fi és más beállítások.

A gyári beállítások visszaállítása

Ha a robot nem működik a rendszer resetelése után, kapcsolja be. Tartsa egyszerre lenyomva a  Ha a robot nem működik a rendszer resetelése után, kapcsolja be. Tartsa egyszerre lenyomva a

Az alkalmazás funkciói

Tisztítási térkép

- Több térkép feldolgozása
- Valós idejű porszívózási és felmosási útvonaltervezés
- Szőnyegek ábrázolása
- Térkép zónázása
- Térkép módosítása

Tisztítási üzemmódok

- Megtervezve
- Kiválasztott helyiségek
- Zóna
- „No Go” zónák és virtuális falak
- Saját
- Erősítés szőnyegek porszívózásakor

Tisztító-üzemmód átkapcsolása

- Szívási teljesítmény-szintek
- Törlési intenzitás-szintek

Információk a robotról

- Tisztítási előzmények
- Töltöttségi szint
- Tisztítás és karbantartás

Egyéb funkciók

- Firmware frissítés
- Videóbeszélgetés
- Hangerősség beállítása
- Nyelv beállítása
- „Ne zavarj” üzemmód
- Hang-asszisztens támogatás

Megjegyzés: Az alkalmazás funkciói és részletei a folyamatos fejlesztésnek és frissítéseknek köszönhetően változhatnak.

C KARBANTARTÁS

C1 Főkefe

Tisztítsa meg 2 hetente, cserélje ki minden 6-12 hónapban.

C1-1 - Főkefe

C1-2 – Főkefe fedele

C1-3 - Reteszek

C1-4 - Főkefe csapágó

C1-5 – Főkefe fedelei

C1-6 - Fordítsa meg a robotot, és nyomja meg a reteszeket a főkefe fedelének eltávolításához.

C1-7 - Szerelje szét a főkefét, és húzza ki a főkefe csapágóját.

C1-8 - Húzza ki a főkefe fedeleit.

C1-9 - Miután eltávolította a feltekeredett szőrszálat vagy törmelékét a főkefe mindkét végéről, helyezze vissza, és nyomja a helyére a főkefe fedelét.

Megjegyzések:

- Törölje át a főkefét egy nedves ronggyal. Használat előtt szárítsa meg, ne tegye ki napsugarak hatásának.
- Ne használjon maró szereket és fertőtlenítőt a főkefe tisztításához.

C2 Oldalkefe

Tisztítsa meg minden hónapban, cserélje ki minden 3-6 hónapban.

1. Csavarozza ki az oldalkefe csavarját.
2. Vegye ki és tisztítsa meg az oldalkefét. Szerelje vissza és húzza meg a csavart.

C3 Körirányú kerék

* Tisztítsa meg szükség szerint.

C3-1 - Használjon egy kis csavarhúzó vagy hasonló eszközt a tengely és a kerek kihúzásához.

Megjegyzés: A körirányú kerék konzolját nem lehet kivenni.

C3-2 - Öblítse le vízzel a tengelyt és a kereket a haj és szennyeződések eltávolításához. Szárítsa ki a levegőn, szerelje össze és illesse helyére a kereket.

C4 Főkerekek

* Tisztítsa meg minden hónapban.

A főkerekeket törölje át és tisztítsa meg egy puha, száraz ronggyal.

C5 Portartály

* Tisztítsa meg minden héten, és cserélje ki a szűrőt minden 6-12 hónapban.

C5-1 - Nyissa ki a robot felső burkolatát és vegye ki a portartályt.

C5-2 – Nyissa ki a portartály fedelét, vegye ki a szűrőt és ürítse ki a portartályt.

C5-3 - Töltse fel tiszta vízzel a tartályt és finoman rázza meg. Öntse ki a piszkos vizet.

Megjegyzés: Az eltömődés elkerülése érdekében csak friss vizet használjon, tisztítószer nélkül.

C5-4 - Öblítse át többször a szűrőt, és koppintson rá, hogy a lehető legtöbb szennyeződést eltávolítsa.

C6 Mosható szűrő

* Tisztítsa meg 2 hetente, és cserélje ki minden 6-12 hónapban.

C6-1 - Nyissa ki a szűrő fedelét és vegye ki a szűrőt.

C6-2 - Többször öblítse le, és koppintson a szűrőkeretre a lehető legtöbb szennyeződés eltávolításához.

Megjegyzés: Szükség esetén cserélje ki a szűrőt.

C6-3 - Hagyja a szűrőt alaposan megszáradni 24 órán keresztül, majd újra szerelje vissza.

C7 Vízartály

* Tisztítsa meg szükség szerint.

C7-1 – Nyissa ki a vízartályt és tölte fel tiszta vízzel.

C7-2 – Zárja be a tartályt és finoman rázza meg.

C7-3 – Öntse ki a piszkos vizet.

C8 VibraRise törlőkendő

* Minden használat után tisztítsa meg, cserélje ki minden 3-6 hónapban.

C8-1 - Vegye ki a VibraRise törlőkendőt a VibraRise törlőkendő tartóból. Tisztítsa ki és szárítsa meg a VibraRise törlőkendőt.

Megjegyzés: ha a VibraRise törlőkendő piszkos, csökken a tisztítás hatékonysága. Használat előtt tisztítsa ki a törlőkendőt.

C9 A robot érzékelői

* Tisztítsa meg minden hónapban

Egy puha, száraz ruhával törölje át és tisztítsa meg az érzékelőket, beleértve a:

C9-1 - Reaktív AI akadály-érezkelőt

C9-2 - Falérezkelőt

C9-3 – Padlótoló-érezkelőt

C9-4 - Szőnyegérezkelőt

C9-5 – Magasságváltozás-érezkelőket

C10 Töltési érintkezőfelületek

* Tisztítsa meg minden hónapban

Törölje át egy puha, száraz ronggyal a töltőérintkezőket a roboton és a töltőbázison.

Akkumulátor

A robot egy nagyteljesítményű, újratölthető lítium-ion akkumulátorral van ellátva. Az akkumulátor teljesítményének fenntartásához tartsa a robotot feltöltött állapotban.

Megjegyzés: ha sokáig nem fogja használni a robotot, akkor kapcsolja ki és legalább minden három hónapban egyszer töltsse fel, hogy ne sérüljön meg az akkumulátor teljes lemerülés miatt.

FONTOS PARAMÉTEREK

Robot

Modell	S80ULT
Akkumulátor	14,4 V/5200 mAh lítium-ión akkumulátor
Névleges bemenet	20 V DC 1,2 A
Töltési idő	< 6 órák

Megjegyzé: A gyártási szám a termék címkén található a robot alján.

Töltőbázis

Modell	CDZ11RR or CDZ12RR
Névleges teljesítmény	28 W
Névleges bemenet	100 - 240 V~
Névleges kimenet	20 V DC ∓ 1,2 A
Névleges frekvencia	50 - 60 Hz
Tölthető akkumulátor	14,4 V/5200 mAh lítium-ión akkumulátor

GYAKORI KÉRDÉSEK

Probléma	Megoldás
Nem lehet bekapcsolni.	<ul style="list-style-type: none"> Az akkumulátorszint alacsony. Tegye a robotot a töltőbázisra, hogy használat előtt feltöltődjön. Az akkumulátor-hőmérséklet túl alacsony, vagy túl magas. Csak 0 - 40° C hőmérséklet-tartományban használja a robotot.
Nem lehet feltölteni.	<ul style="list-style-type: none"> Ha a töltőbázis nem működik, ellenőrizze, jól van-e csatlakoztatva a tápkábel két vége. Ha gyenge a kapcsolat, tisztítsa meg a töltőbázis és robot töltőpontjait. Ellenőrizze, felvilágított-e a tápegység-jelző.
Lassú töltés.	<ul style="list-style-type: none"> Magas vagy alacsony hőmérsékletnél a készülék automatikusan lelassítja a töltési sebességet, hogy meghosszabbítsa az akkumulátor élettartamát. A töltőpontok szennyezettek. Tisztítsa meg egy száraz ronggyal.
Nem megy vissza a töltőbázisra.	<ul style="list-style-type: none"> Túl sok akadály van a töltőbázis körül. Helyezze egy nyitott területre. A robot túl messze van a töltőbázistól. Helyezze közelebb és próbálja újra.
Rendellenes viselkedés.	<ul style="list-style-type: none"> Indítsa el újra a robotot.
Zaj a tisztításnál.	<ul style="list-style-type: none"> A főkefe, oldalkéfe, vagy a főkerekek elakadtak. Kapcsolja ki a robotot és tisztítsa meg. Elakadt a körkörös kefe. Vegye ki egy csavarhúzóval és tisztítsa meg.
Nem lehet csatlakoztatni a WiFi hálózathoz.	<ul style="list-style-type: none"> A WiFi ki van kapcsolva. Csatlakoztassa a WiFi-t és próbálja meg újra. Gyenge Wi-Fi jel. Győződjön meg róla, hogy a robot olyan helyen tartózkodik, ahol a WiFi-jel vétele megfelelő. Rendellenes WiFi kapcsolat. Állítsa vissza a WiFi-t és tölts le a legfrissebb mobilalkalmazást, majd próbálja újra. Az aktuális Roborock robot nincs támogatva. A támogatott modellek megtalálhatók az alkalmazásban. Nem tud a WiFi-hez csatlakozni. A router beállításai hibásak lehetnek. Lépjen kapcsolatba a Roborock ügyfélszolgálatával.
Gyenge tisztítóteljesítmény/vagy hulló por.	<ul style="list-style-type: none"> Tele van a portartály, ki kell üríteni. Eltömődött a szűrő, meg kell tisztítani. Elakadt a főkefe és ki kell tisztítani.
Nem működik az ütemezett tisztítás.	<ul style="list-style-type: none"> Az akkumulátorszint túl alacsony. Az ütemezett tisztítás csak akkor kezdhető el, amikor az akkumulátorszint 20% felett van.
A robot mindig használja az áramot, ha a bázison van?	<ul style="list-style-type: none"> A robot használ áramot dokkolt állapotban is az akkumulátor-teljesítmény fenntartásához, de a fogyasztás nagyon alacsony.
Legalább 16 órán át kell tölteni a robotot az első három használat során?	<ul style="list-style-type: none"> Nem. A lítium akkumulátornak nincs memória képessége. A robot teljes feltöltés után bármikor használható.
Vízhiány, vagy kevés víz feltörlésnél	<ul style="list-style-type: none"> Ellenőrizze, hogy van-e víz a víztartályban, és használja a mobilalkalmazást a vízmennyiség beállításához, vagy ellenőrizze az útmutatóban a mop és a mopartó helyes beszerelését.
A tisztítás nem folytatódik töltés után.	<ul style="list-style-type: none"> Ellenőrizze, hogy a robot nincs DND üzemmódban. A DND mód megakadályozza a tisztítást. Ha a robotot kézzel helyezi a töltőbázisra az automatikusan feltöltés előtt, nem lesz képes folytatni a takarítást.
A robot nem tud visszatérni a töltőbázisra ponttisztítás vagy manuális elmozdítás után.	<ul style="list-style-type: none"> A ponttisztítás, vagy jelentős pozíciócsere után a robot újra generálja a térképet. Ha a töltőbázis túl távol van, nem biztos, hogy vissza tud térni újratöltésre, és manuálisan kell a töltőre helyezni.
A robot hirtelen kihagy egy részt.	<ul style="list-style-type: none"> A falérzékelő vagy szintérzékelő szennyezett lehet. Tisztítsa meg őket egy puha, száraz ruhával.

Információk az elavult elektromos berendezések selejtezéséről (magánfelhasználók számára)



Ez az ikon a terméken és/vagy a mellékelt dokumentumokon azt jelenti, hogy tilos az elektronikus és elektromos készülékek selejtezése a háztartási hulladékkal együtt.

A helyes feldolgozás, felújítás és újrahasznosítás érdekében vigye az ilyen termékeket a kijelölt gyűjtőhelyekre, ahol díjmentesen átveszik majd. Néhány államban a használt készülék egy specializált üzletben is leadható, amennyiben ugyanebben az üzletben egy új, hasonló terméket vásárol.

A helyes selejtezéssel hozzájárul a régi készülékek megfelelő feldolgozásához és újrahasznosításához. A szakszerű selejtezés megelőzi az esetleges negatív kihatásokat az emberi egészségre és a környezetre. Pontos információkkal a legközelebbi hulladéhasznosító telepről a helyi hivatal szolgálhat.

A hulladék nem megfelelő selejtezése esetén a vonatkozó jogszabályok értelmében bírságot lehet kiszabni.

Jogi személyek az Európai Unióban

A használt elektromos és elektronikus berendezések selejtezése esetén forduljon részletes információért a helyi eladóhoz vagy a forgalmazóhoz.

Selejtezés az Európai Unió tagállamain kívül

Ez a jelölés csak az Európai Unióban érvényes. A termék selejtezése esetén forduljon a helyi hivatalhoz vagy az eladóhoz és érdeklődjön meg a termék helyes selejtezésének módját.