

Roborock S6 MaxV

Felhasználói Kézikönyv

A termék használata előtt figyelmesen olvassa el ezt a használati útmutatót, és tárolja megfelelően a későbbi felhasználás céljából.

Üdvözöljük!

Köszönjük, hogy a **Roborock S6 MaxV**-t választotta!

Kényeztesse magát a frissen feltisztított padló kényelmével az S6 MaxV-nek köszönhetően minden nap! Tökéletesen, automatizáltan képes feltörlésre, megadhatunk virtuális no-mop zónákat, indíthatunk szelektív szoba takarítást, használhatjuk több szinten is. Precíziós lézeres térképkészítési képességei most kiegészülnek egy dupla kamerát magában foglaló egységgel, amely a mesterséges intelligencia segítségével látja az akadályokat és azokat még hatékonyabban képes kikerülni. Megnövelt intenzív szívóerejével a kifogástalan takarítás még soha nem volt ilyen egyszerű és hatékony. Nem kell mást tennie, mint beprogramozni a terméket és aztán élheti az életét, kedve szerint.

A Roborock elkötelezettsége, hogy a fejlett technológiát az Ön szolgálatába állítsa, hogy kevesebb időt kelljen eltöltenie házimunkával és több időt tudjon szentelni azoknak a dolgoknak, amelyeket szeret.

Figyelmesen olvassa el az útmutatót és őrizze meg a jövőben felmerülő kérdések megválaszolása érdekében!

Ennek a készüléknek a lézer radarja megfelel az IEC 60825-1:2014 *Lézergyártmányok sugárbiztonsági előírásai* szabványnak és nem termel az emberi szervezetre veszélyes lézer sugárzást.



A Beijing Roborock Technology Co.,Ltd. ezúton kijelenti, hogy a roborock S6 MaxV típusú termék rádiókapcsolata megfelel a 2014/53 / EU irányelvnek.

Biztonsági Információ

FONTOS BIZTONSÁGI ELŐÍRÁSOK

Elektromos készülékek használatakor mindig követni kell alapvető preventív utasításokat, beleértve a következőket:

OLVASSA EL AZ ÖSSZES UTASÍTÁST A TERMÉK HASZNÁLATA ELŐTT.

A figyelmeztetések illetve utasítások figyelmen kívül hagyása eredményezhet áramütést, tüzesetet és/vagy komoly sérülést.

FIGYELMEZTETÉS

A tűz, áramütés vagy sérülés kockázatának csökkentése érdekében:

- Ne használja a terméket a szabadban vagy nedves felületen!
- Ne engedje a terméket játékszerként használni. Legyen nagyon körültekintő, amikor gyermekek, kisállat vagy növények vannak a közelben!
- A terméket csak a használati utasításban foglaltak szerint használja! Csak a gyártó ajánlása szerint
- Ne használja sérült vezetékkel vagy dugasszal! Amennyiben a készülék nem az elvárt módon üzemel, leesett, megsérült, szabadban hagyták, vízbe esett, akkor kérjük, vigye vissza a vevőszolgálatra!
- Ne húzza illetve cipelje a vezetékkel, ne használja azt fogantyúnak, ne csukja rá a vezetékre az ajtót és ne tekerje a vezetéket sarkok illetve éles tárgyak köré!
- Ne menjen rá a készülékkel a vezetékre! Tartsa távol a vezetéket fűtött felületektől!
- A konnektorból ne a vezetékkel húzza ki! Fogja meg a dugaszt és úgy húzza ki a konnektorból!
- Ne nyúljon a töltőhöz nedves kézzel!
- Ne tegyen semmilyen tárgyat a készülék nyílásaiba! Ne használja a készüléket eltömődött nyílásokkal; tartsa távol minden olyan anyagtól, ami csökkentheti a levegő szabad áramlását!
- Tartsa a haját, bő ruhadarabot, ujját és minden más testrészét távol a nyílásoktól és mozgó alkatrészeketől!

- Ne használja a porszívót semmilyen izzó, forró anyag eltakarítására (pl. cigarettacsikk, hamu)!
- Ne használja a terméket bolyhos szőnyegen (a termék hatékonysága csökkenhet sötétszínű szőnyegen is!)
- Ne használja portartály illetve szűrő nélkül!
- Akadályozza meg a véletlenszerű elindulást! Győződjön meg, hogy az eszköz kikapcsolt állapotban van, mielőtt felemeli vagy szállítja! Az eszköz szállítása oly módon, hogy az ujj a bekapcsoló gombon van, vagy áram alá helyezése bekapcsolt állapotban, balesethez vezethet.
- Csak a Roborock CDZ11RR vagy CDZ12RR töltővel használja! A gyártó által meghatározott módon töltsse a készüléket. Egy adott akkumulátorral használható töltő másik akkumulátorral való használata tűzveszély kockázatát rejti!
- Csak a kifejezetten erre kijelölt akkumulátorral használja az eszközt! Bármely más akkumulátorral való használata sérülés, illetve tűz kockázatát eredményezheti.
- Bármilyen korrekciót, kiegészítő cserét végez, kapcsolja ki az eszközt, a tároláshoz is! Ezen megelőző biztonsági intézkedések betartása csökkenti a véletlenszerű elindulás kockázatát.
- Amikor az akkumulátort nem használja, tartsa távol fémtárgyaktól, pl. gemkapocs, pénzérme, kulcs, szög, csavar illetve egyéb kisméretű fémtárgyak, amelyek rövidre zárhatják a két érintkezőt.
- Visszaélés-szerű körülmények között az akkumulátorból folyadék távozik, ilyenkor kerülje a kontaktust! Ha véletlenül mégis kontaktus alakul ki, mossa le folyóvízzel a folyadékot! Ha szembe kerül a folyadék, azonnal forduljon orvoshoz! Az akkumulátorból kifolyó anyag szemirritációt vagy égést okozhat.
- Ne használjon sérült vagy módosított akkumulátort vagy eszközt, mert ez beláthatatlan következményekkel járhat pl.: tűz, robbanás vagy sérülésveszély.
- Ne tegye ki az akkumulátort illetve az eszközt tűznek vagy magas hőmérsékletnek! 130°C feletti hőmérséklet robbanást okozhat!
- Tartsa be a töltési utasításokat és ne töltsse az eszközt az utasításban megadott hőmérsékleti tartományon kívül eső hőmérsékleten! A nem megfelelő töltés károsíthatja az akkumulátort és növelheti a tűz előfordulásának kockázatát!
- Csak hozzáértő szerviz szakemberrel javíttassa az eszközt! Ez szükséges ahhoz, hogy a garancia megmaradjon.

- Ne használja az eszközt olyan helyiségben, ahol csecsemő vagy gyermek alszik!
 - Ne használja az eszközt olyan helyiségben, ahol égő gyertya vagy törékeny tárgyak vannak a földön!
 - Ne használja az eszközt olyan helyiségben, ahol égő gyertya van olyan bútoron, amelybe az eszköz beleütközhet vagy véletlenül feldönthet!
 - Ne engedje gyermekét az eszközre ráülni!
 - Ne használja az eszközt nedves felületen!
- Sérülésveszély! A kefe váratlanul működni kezdhet! Vegye ki a főkefét az eszköz karbantartása vagy kitisztítása előtt!
- Ne használja az eszközt 4°C alatti vagy 40°C feletti hőmérsékleten, vagy ha folyadék vagy ragacsos anyag kerül a padlóra!

Csak otthoni használatra!

FCC tanúsítvány

Megfelelőségi Információ	
Termék megnevezése	Robotporszívó Töltőállomással
Termékmodell	Robotporszívó Modell: Roborock S6 MaxV Töltőállomás Modell: CDZ11RR vagy CDZ12RR
Megfelelőségi Tanúsítvány	Ez a készülék megfelel az FCC direktívák 15. pontjának. A működésre az alábbi két feltétel vonatkozik: (1) A készülék nem okozhat káros interferenciát (2) A készüléknek minden interferenciát el kell viselnie, ideértve az olyan interferenciát is, amely nem kívánt működést eredményez.
Az USA-ban illetékes fél elérhetősége	
Cégnév	Roborock Technology Co.
Cím	108 West 13th Street, Wilmington, Delaware 19801
Email	support@roborock.com

WiFi specifikáció

Szolgáltatás	Protokoll	Frekvenciatartomány	Max. kimeneti teljesítmény
WiFi	802.11b/g/n	2400-2483.5 KHz	20≤dBm

Termékismertető

Porszívó

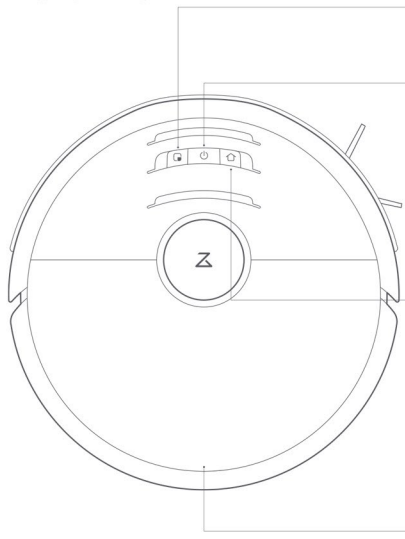

- Spot takarítás
 - Nyomja meg a Spot Clean mód elkezdéséhez

- Takarítás / Ki- és Bekapcsolás

Állapotjelző

- Fehér: Az akkumulátor töltöttsége meghaladja a 20%-ot
- Piros: Az akkumulátor töltöttségi szintje 20% alatt van
- Villogó: Töltés vagy indítás
- Villogó piros: Hiba

- Visszaküldés a dokkolóra

- Nyomja meg a töltőállomásra küldéshez

Megjegyzés: Bármely gomb megnyomásával szünetelteti a takarítást, visszatér a töltőállomásra, vagy helyi takarítást indít.

- WiFi visszaállítása

- Nyomja meg egyszerre a két gombot 3mp-ig hogy a WiFi beállítás alaphelyzetbe kerüljön.

- Fedél

Tartozéklista

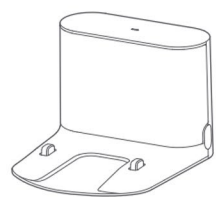

Töltő dokkoló

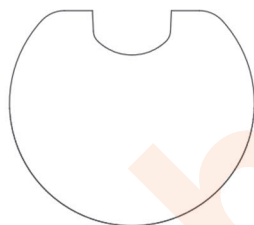

Csepptálca

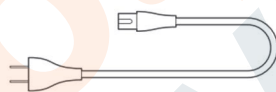

Tápkábel



Mop tartó keret



Mop (mosható)

Portartály

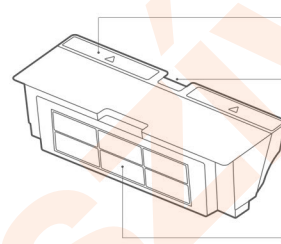

Portartály fedél

Fedélrögzítő

Szűrő

Robotporszívó

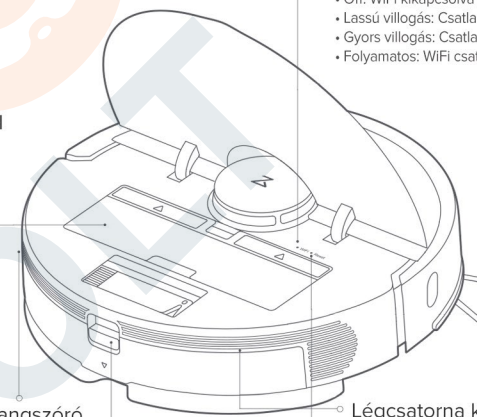

Hangszóró

Vízartály rögzítő

Rendszer újraindítás

WiFi jelzőfény

- Off: WiFi kikapcsolva
- Lassú villogás: Csatlakozásra vár
- Gyors villogás: Csatlakozik
- Folyamatos: WiFi csatlakoztatva

A porszívó szerkezete és érzékelői

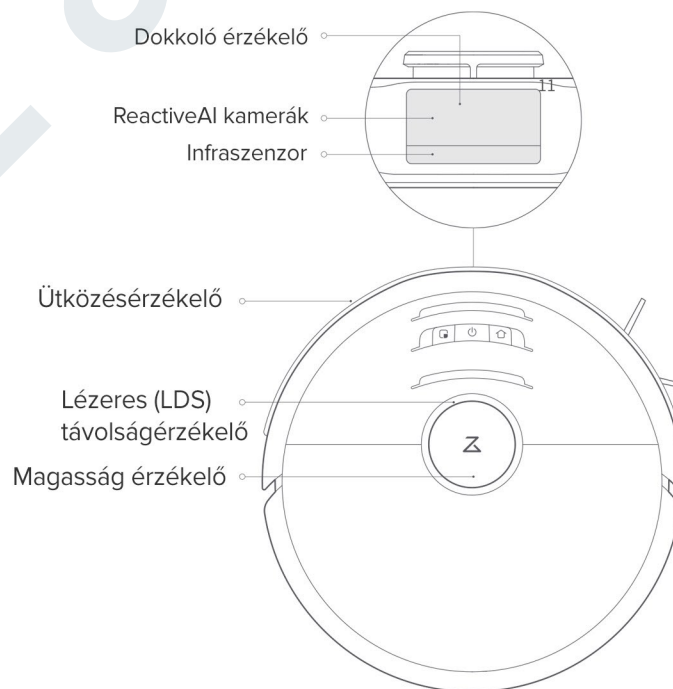

Dokkoló érzékelő

ReactiveAI kamerák

Infraszenzor

Ütközésérzékelő

Lézeres (LDS) távolságérzékelő

Magasság érzékelő

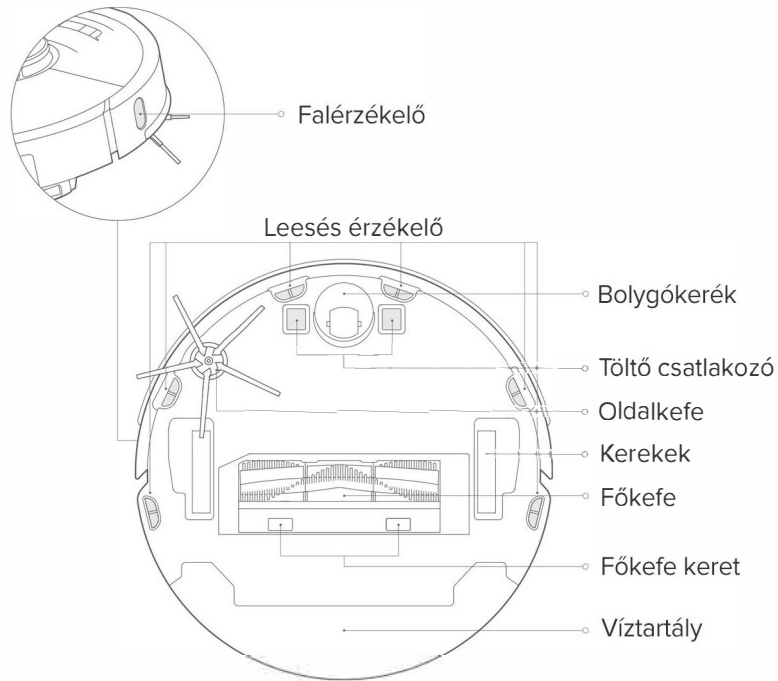

A feltörő modul részei

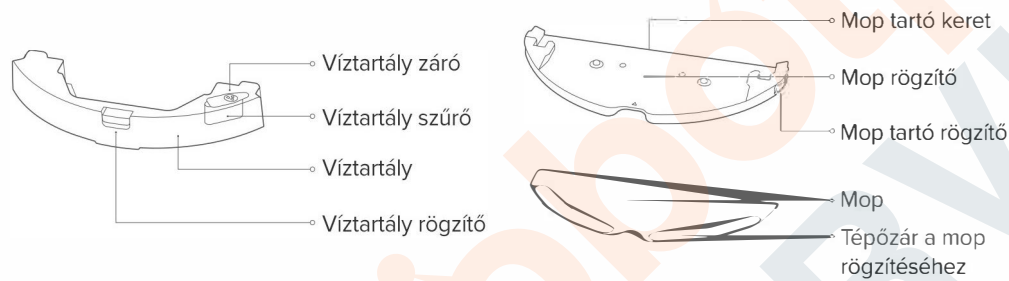

Töltő dokkoló

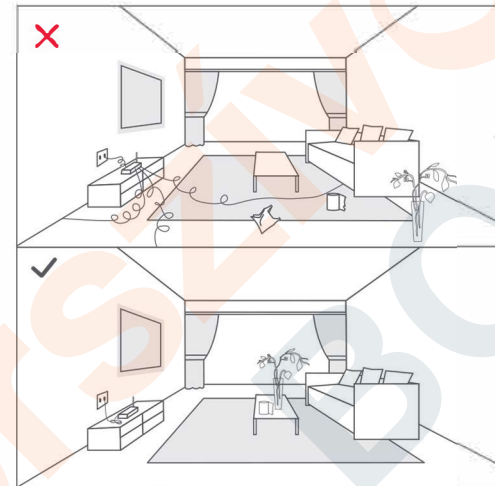
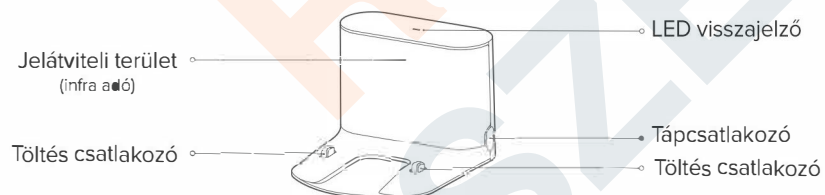

1. Távolítsa el a kábeleket és egyéb mozgatható tárgyakat a padlóról, valamint az instabil, törékeny, értékes illetve veszélyes eszközöket a személyi sérülés, vagyoni kár megakadályozása érdekében, mert ezeket a robot feldöntheti, összetörheti vagy belegabalyodhat.

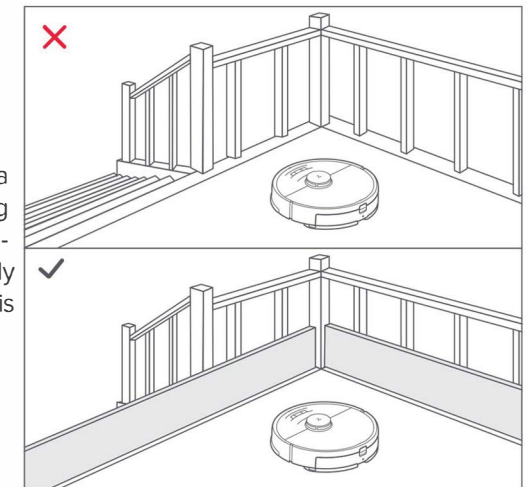

2. Amennyiben olyan felületen használja a robotot, ahonnan az leeshet, mindig használjon mágnesszalagot a véletlenszerű leesés megakadályozására, amely személyi sérülést vagy akár vagyoni kárt is okozhat!

Megjegyzés: A robot első használatakor kövesse a takarítási útvonalán és figyelje meg a főbb akadályokat. A robot a következő alkalmakkor már képes lesz önállóan takarítani.

Telepítés

1. Helyezze a töltő dokkolót a padlóra (sík felületre), a falnak támasztva, majd csatlakoztassa az elektromos hálózathoz. A mobilalkalmazás jobb felhasználói élménye érdekében olyan helyre tegye a dokkolót, ahol jó a WiFi lefedettség!

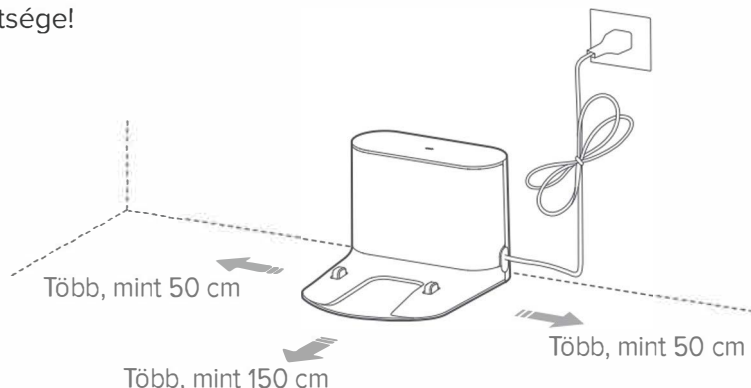

Megjegyzés:

- A töltő dokkolónak több, mint fél méteres szabad területre van szüksége mindkét oldalán és több, mint másfél méterre előtte
- A dokkoló tápkábelét ne lógassuk a padlón hosszan, mert a porszívó beleakadhat, és kíránthatja a konnektorból!
- A töltő dokkoló jelzőfénye folyamatosan világít, amennyiben áram alatt van fel van kapcsolva, amikor az eszköz áram alatt van és kikapcsolt állapotban van, amikor a robot tölt.

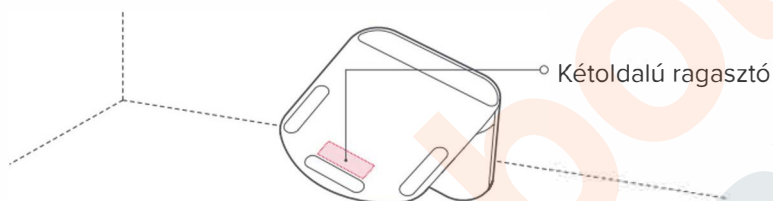

2. Rögzítse a dokkolót a padlóhoz, az előre felhelyezett kétoldalú ragasztó segítségével.

Tisztítsa meg a padlót, majd törölje szárazra a töltő dokkoló alatt, ezután ragassza a dokkoló alján található kétoldalú ragasztóval a padlóhoz.

Megjegyzés:

- A kétoldalú ragasztó használata mindössze lehetőség, nem kötelező!
- Amikor szükséges, távolítsa el a kétoldalú ragasztót óvatosan a padlóról, hogy minél kevesebb ragasztó maradjon a padlón.

A robotporszívó használata

3. Rögzítse a vízálló alátétet!

A töltő dokkoló rögzítése után, száraz törülőkendővel tisztítsa meg azt a területet, ahová a vízálló alátétet helyezni fogja. A kétoldalú ragasztó egyik oldala már az alátétben van.

Megjegyzés: Mindig faborítású talajon helyezze el a vízálló alátétet!

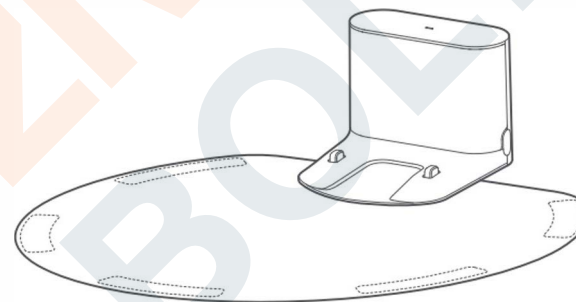

4. Bekapcsolás és töltés

Nyomja meg és tartsa nyomva a  gombot az eszköz bekapcsolásához! Amikor az állapotjelző gomb világítani kezd, helyezze az eszközt a töltőre, hogy feltöltsön! A porszívó nagy teljesítményű, lítium-ion akkumulátorral rendelkezik. Ahhoz, hogy az akkumulátor tökéletesen teljesítsen, mindig töltsen fel az eszközt!

Megjegyzés:

A porszívót nem fogja tudni bekapcsolni, ha az akkumulátor töltöttségi szintje alacsony. Helyezze az eszközt közvetlenül a töltőállomásra a töltés megkezdéséhez!

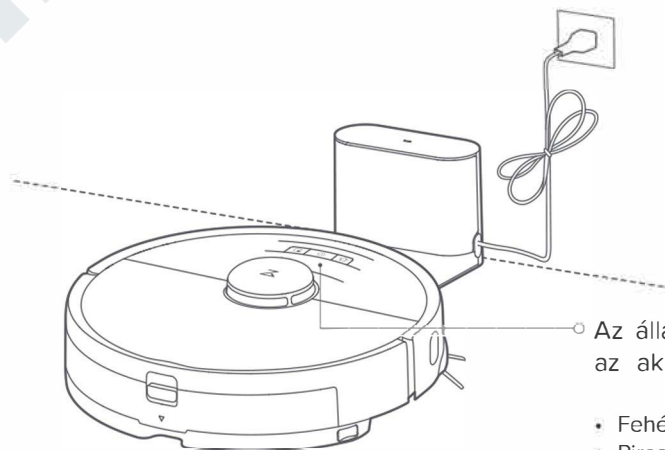

- Fehér: 20%-nál magasabb
- Piros: 20%-nál alacsonyabb

Csatlakozás a Mi Home/Xiaomi Home alkalmazáshoz



Ez a termék használható a Mi Home (Android - Google Play) vagy Xiaomi Home (iOS - App Store) alkalmazással.

Olvassa le a QR kódot és telepítse az alkalmazást. Másik lehetőségként keressen rá az alkalmazás áruházban a “Mi Home / Xiaomi Home” kifejezésre, majd töltsse le és telepítse.

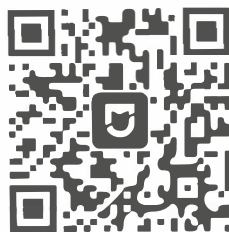

Majd csatlakoztassa okostelefonjával a porszívót az otthoni WiFi hálózatához. Csatlakozáshoz szükséges a WiFi router jelszava (Csak a 2.4 GHz-es WiFi hálózathoz csatlakoztatható!)

Az alkalmazás angol nyelvű! Amennyiben készült hozzá magyar fordítás, kérem látogasson el a www.miui.hu fórumra, és kövesse az ott leírt instrukciókat.

A telepített Mi Home (Xiaomi Home) alkalmazáshoz létre kell hoznia egy Mi fiókot, később ezzel a fiókkal tudja szinkronizálni eszközeit másik okostelefonról.

A Mi Home felületén párosítani tudja a porszívót Automatikus szkenneléssel, vagy kézzel kikeresve a listából. A felület jobb felső sarkában lévő “+” ikonra kattintva megjelennek az eszközök.

Fontos, hogy az alkalmazás beállításainál (Profile / Settings / Region) “Hungary”, vagy egyéb európai ország legyen kiválasztva.

(A) - A felület bal oldalán lévő listában kattintson a “Home app..”-ra, majd válassza ki a Roborock S6 MaxV eszközt.

A következő oldalon ábrákkal mutatjuk a csatlakoztatás menetét ->

Mi Home csatlakoztatás (Android)

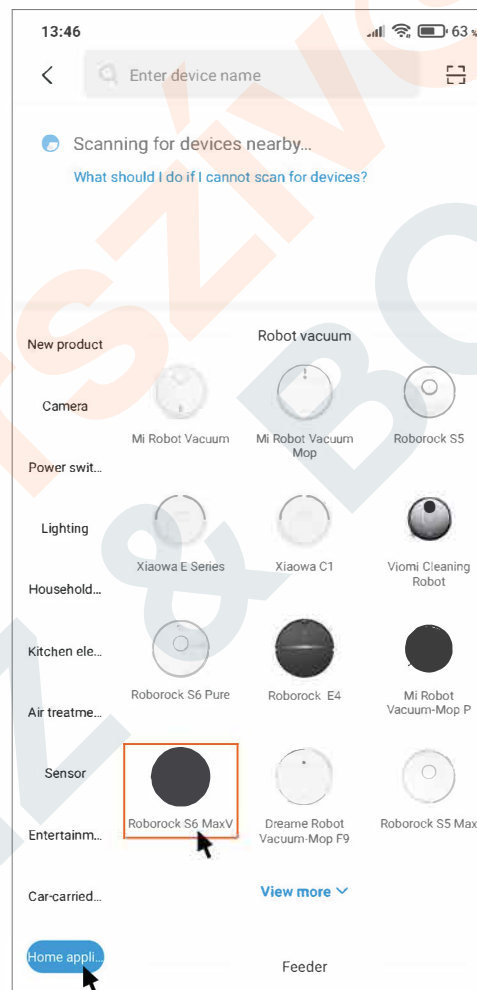

(A)



(B)

(B) - Az ábrán is látható módon tudja visszaállítani a WiFi kapcsolatot, amennyiben elgépelte a WiFi jelszót, sikertelen a csatlakozás, vagy másik hálózathoz / Mi fiókhoz kívánja párosítani a robotporszívót. Kattintson az “Operation confirmed” részre, majd a “NEXT” gombra.

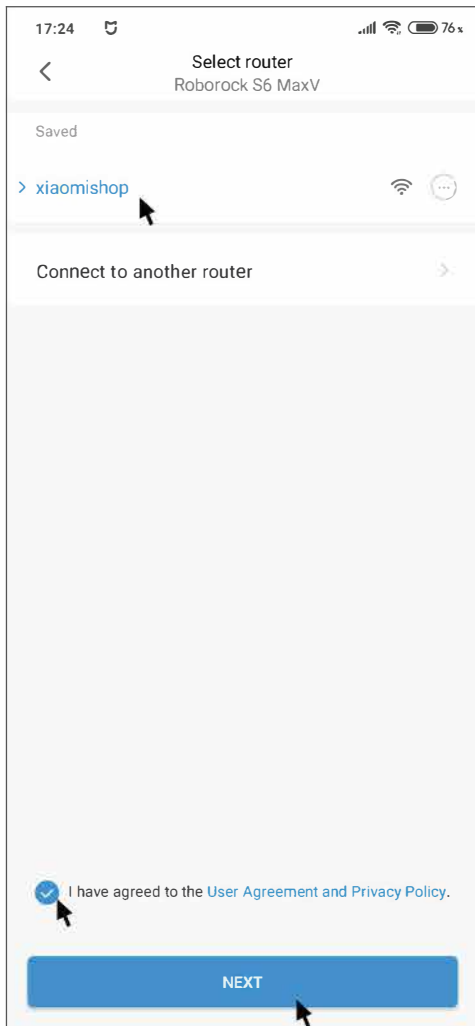

(C)

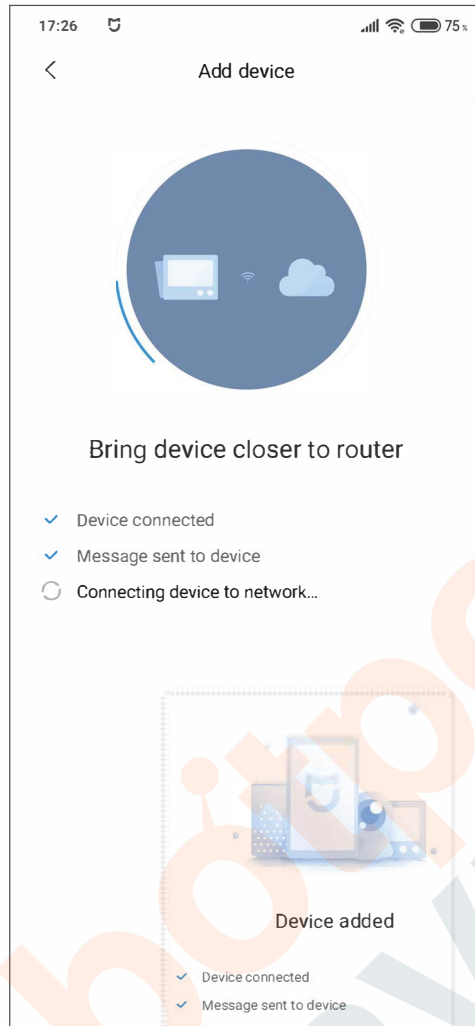

(D)

(C) - Válasszuk ki a megfelelő (csak 2,4GHz-es) WiFi hálózatunkat, első Mi Home párosítás esetén meg kell adnunk a WiFi jelszavunkat is. Alul fogadjuk el a feltételeket, majd kattintsunk a "NEXT"-re.

(D) - Amennyiben sikeres volt a párosítási folyamat, mind a négy státusz végigpörög. Ha hibát ír ki, ismételjük meg a párosítást, ellenőrizzük a beírt WiFi kód helyességét. Kattintsunk a "DONE" gombra.

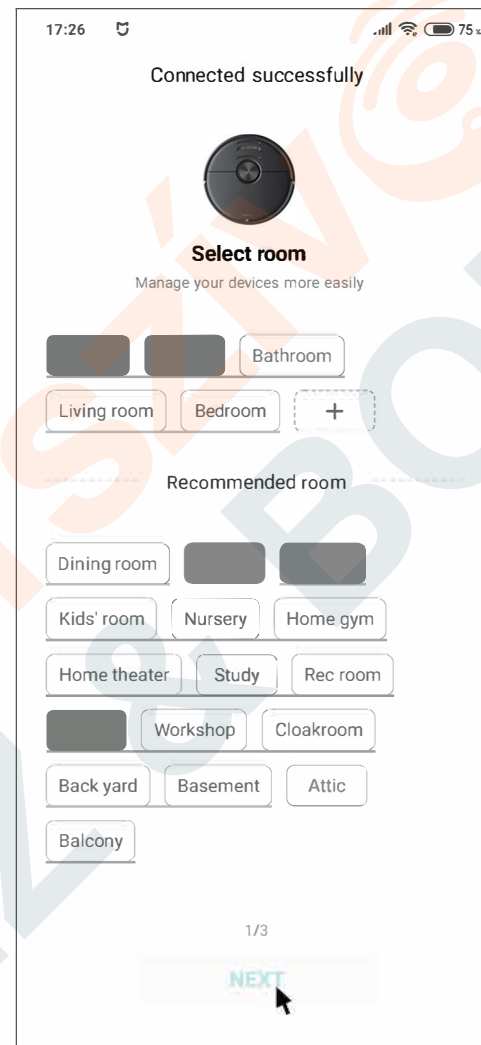

(E)

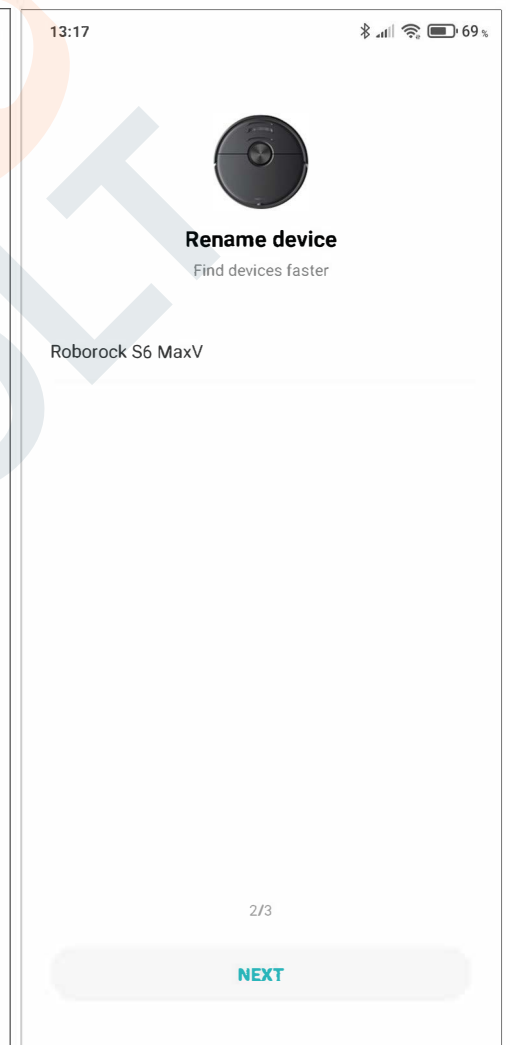

(F)

(E) - Válasszuk ki, hol szeretnénk elhelyezni a porszívó dokkolóját. Ez több okos otthon eszköznél jöhet jól, jobban átlátjuk eszközeinket. Kattintsunk a "Skip"-re.

(F) - Megjelenik a porszívó neve (ezt később átnevezhetjük). Kattintsunk a "NEXT" gombra. A felület 3. oldalán kattintsunk a "LET'S GET STARTED" gombra.

...Elfogadjuk az információkat, kattintsunk az "Agree" gombra.

Készen vagyunk a porszívó Mi Home alkalmazáshoz való párosításával. Elkezdhetjük a használatot.

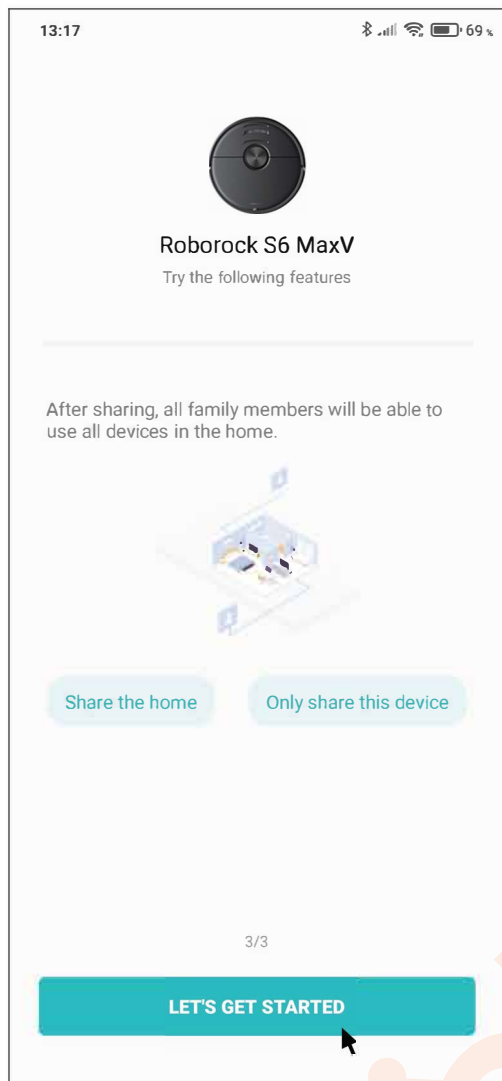

(F)

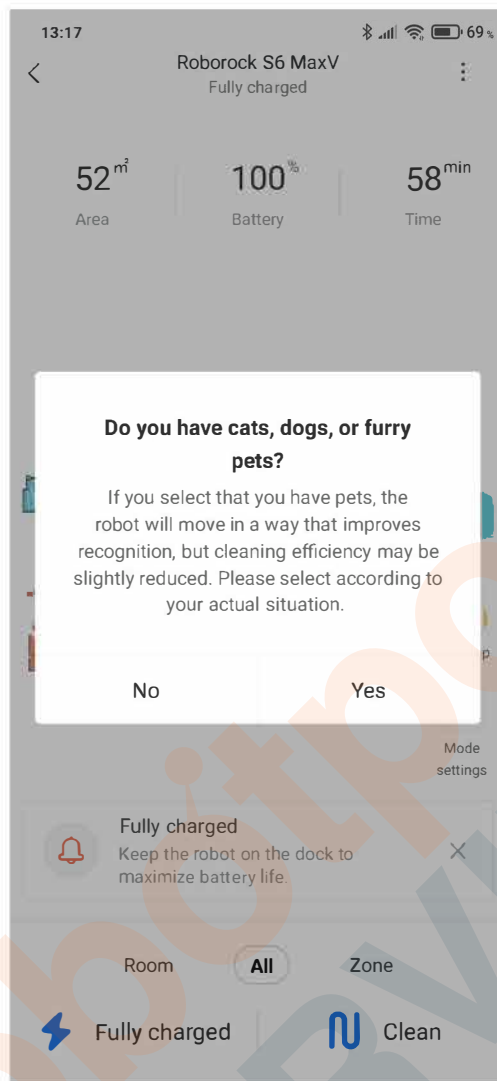

(G)

(F) – A felület 3. oldalán találunk információt a porszívó megoszthatóságáról (a család minden tagja számára elérhetővé tudjuk tenni a porszívó vezérlését). Kattintsunk a “LET’S GET STARTED” gombra.

...Elfogadjuk az információkat, kattintsunk az “Agree” gombra.

Készen vagyunk a porszívó Mi Home alkalmazáshoz való párosításával.

Elkezdhetjük a használatot.

(G) – Van macskája, kutyája vagy szőrös háziállata? Ha az Igent választja, a robot úgy mozog, hogy ezt figyelembe vegye, de a takarítás hatékonysága kissé csökkenhet. Kérjük, válasszon a tényleges helyzetnek megfelelően.

Akadály fotók

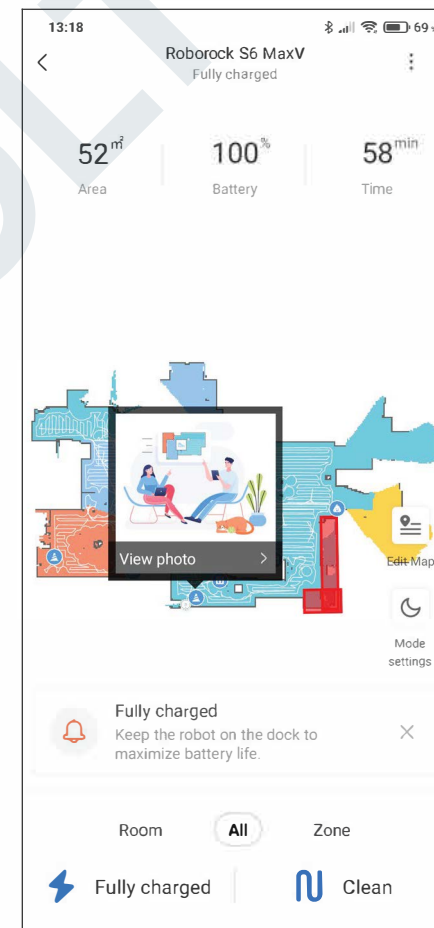
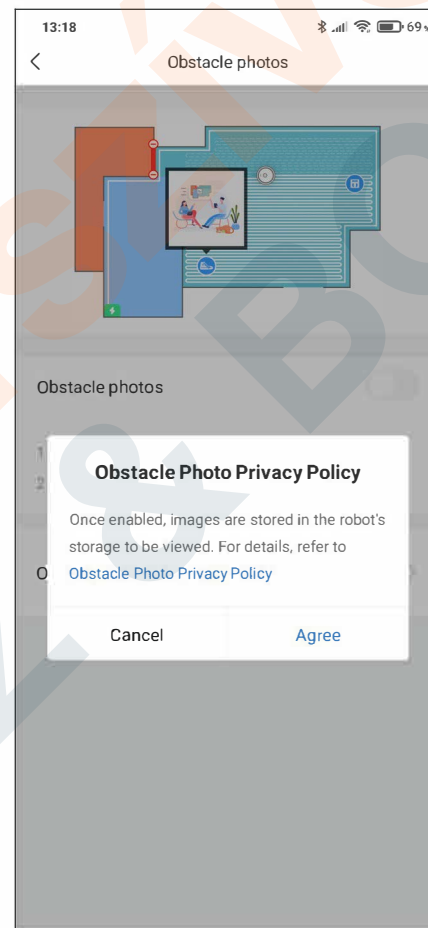

A Roborock S6 MaxV két kamerája és a mesterséges intelligencia segítségével képes az akadályokat felismerni és azokat elkerülni. A kamera valós fényképeket készít (sötétben is lát az infra módnak köszönhetően) amiket kizárólag a porszívó tárol és a frissülő algoritmus segítségével, képessége a frissítésekel egyre hatékonyabb. Akadály észlelésekor ikonokkal megjeleníti azokat a térképen, amikre rábökve meg is tudjuk nézni a valós fotókat. A kamera a Roborock gyári alkalmazásában képes folyamatos élőképet is biztosítani, melyet a porszívó hangjelzéssel tudat környezetének.

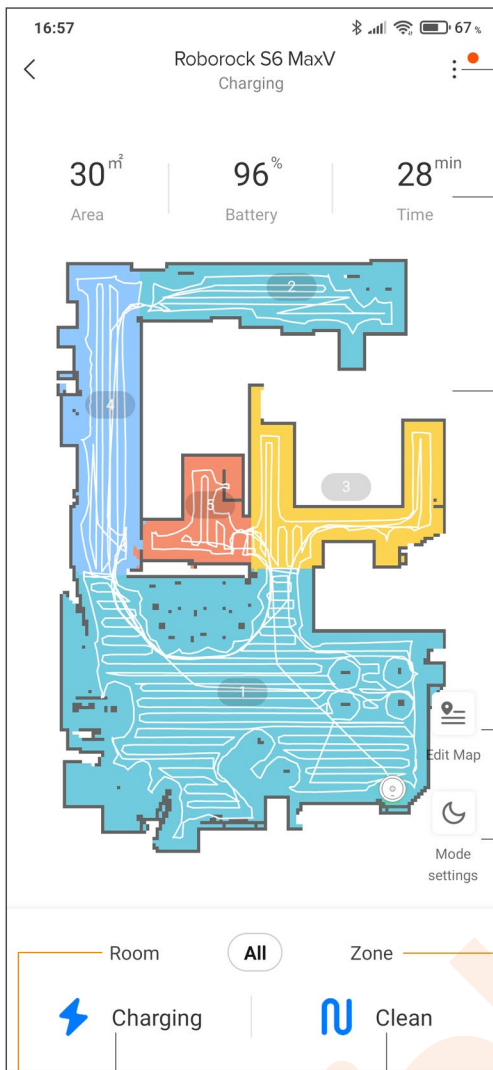

Settings (Beállítások)

- Ha a piros pötty megjelenik:
- értesítés érkezett a porszívótól
 - Firmware frissítés érkezett a porszívóra

Itt láthatjuk a kitakarított terület méretét, az akkumulátor töltöttségét, és a takarítás időtartamát

Az elkészült térképen színnel tudjuk jelölni a szobákat (el is tudjuk nevezni). Megváltoztatható a takarítási sorrend, a takarítás módja (szívóerő) Ha a mopot felhelyezzük, a térképen el tudjuk szeparálni a szőnyeget.

Itt tudjuk szerkeszteni a térképet

Itt tudjuk szabályozni a szívóerőt:

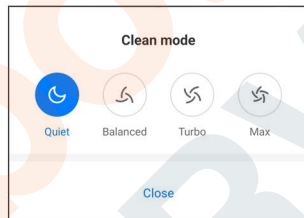

- Room: All
- Zone: Clean
- Charging: Visszaküldés a dokkolóra
- Clean: Takarítás indítása /Megállítása
- Kiválasztott szobák takarítása
- Zóna takarítás

A térkép elkészítéséhez küldje végig a lakáson a porszívót. Pakoljon el a szobákban, ne hagyjon törekeny tárgyakat a padlón. Minden szoba ajtaját hagyja nyitva, ahová a későbbiekben a porszívót takarítani küldené. Első alkalommal a porszívó a falak mentén minden szobában végigmegy, csak ezt követően kezdi meg a takarítást.

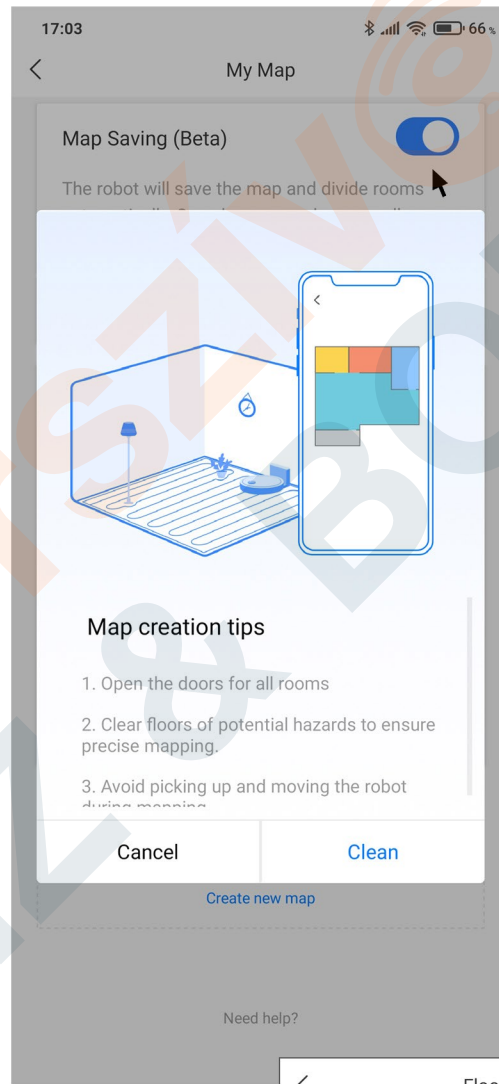

Térkép kezelése

A térkép szerkesztésére csak a térkép elkészülte után van lehetőség. A térkép mentéséhez a "Map Saving (Beta)" pontot kapcsolja be. Ezt az "Edit Map" / "My Map" alatt találja. Itt lesz lehetőség a szintek és az elkészült térképek kezelésére is.

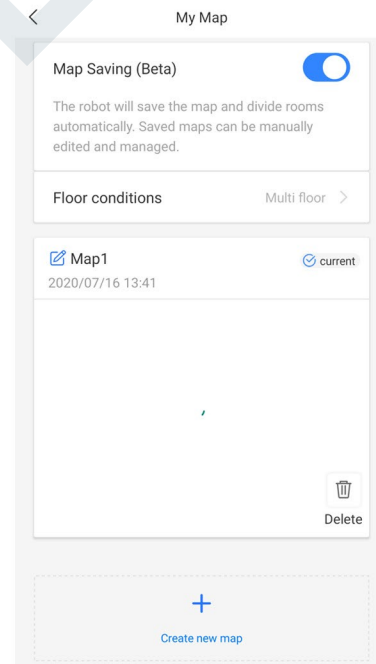

Több emelet esetén a kijelölt szobatakarítás jelenleg nem működik!

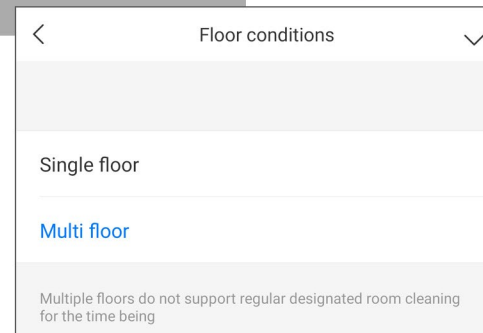

6. Feltörlés

Megjegyzés: Ajánlott legalább háromszor felporszívózni az adott padlót az első feltörés előtt a mopra kerülő szennyeződések csökkentése érdekében!

1. A víztartály levétele

Nyomja meg a víztartály rögzítő csatot és húzza hátrafelé a levételhez az ábrán jelzett módon!

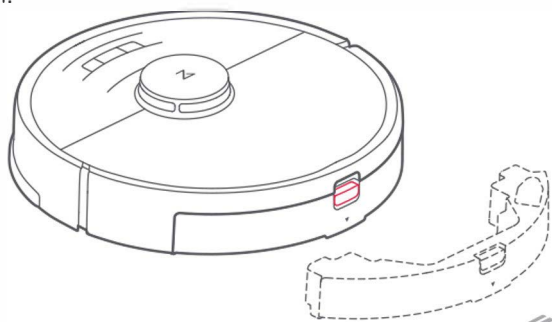

2. Töltse fel vízzel a tartályt!

Nyissa ki a víztartályt, töltsé fel vízzel, majd zárja le!

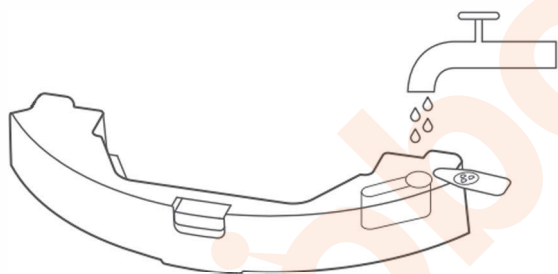

Megjegyzés:

- A korrózió és károsodás elkerülése érdekében, kérem ne tegyen fertőtlenítőszer a víztartályba!
- Felmosószer használata nem ajánlott, ecet használata TILOS!
- Lehetőleg lágy vizet használjon a nedves takarításhoz! A vízkő okozta károsodásra a garancia nem vonatkozik!
- Ne használjon forró vizet, mert az esetleg a tartály deformitását okozhatja!

3. A víztartály behelyezése

Csúsztassa vissza a víztartályt az eszközre, amit akkor sikerült helyesen rögzítenie, hogyha kattantást hall.

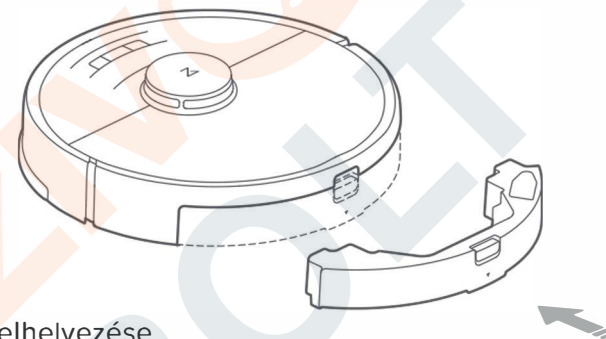

4. A mop felhelyezése

Nedvesítse be a mopot és csavarja ki belőle a vizet, amennyire lehetséges, majd rögzítse a moptartóhoz.

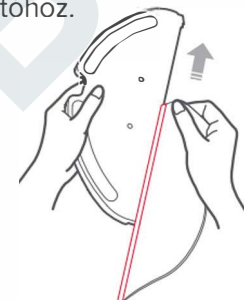

Megjegyzés: Állítson be no-mop zónákat és használjon virtuális falakat a szőnyeggel borított területek feltörésének elkerülésére!

5. A moptartató felhelyezése

Csúsztassa a moptartót a víztartály alá az ábrának megfelelően, amíg kattantást nem hall!

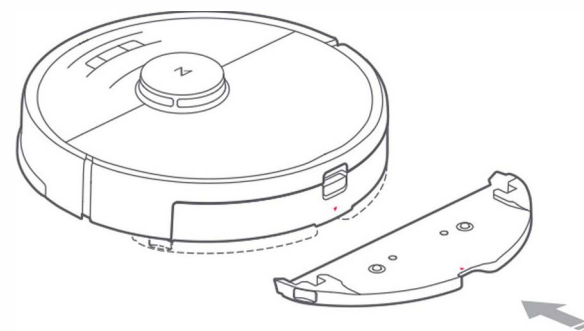

Megjegyzés: Ajánlott a mopot egy órányi feltörés után kitisztítani a tökéletes tisztaság elérésének érdekében.

7. A vízadagolás beállítása

A vízadagolást csak a mobilalkalmazáson keresztül tudja beállítani.



8. A takarítás megkezdése

Amikor az akkumulátor teljesen fel van töltve, a visszajelző folyamatosan világít. Nyomja meg a  gombot vagy használja az alkalmazást a takarítás megkezdéséhez.

9. A moppartó eltávolítása

A takarítás végeztével az eszköz visszatér a dokkolóra, ekkor nyomja meg a két oldalsó zárócsatot befelé és húzza hátrafelé a moppartót!

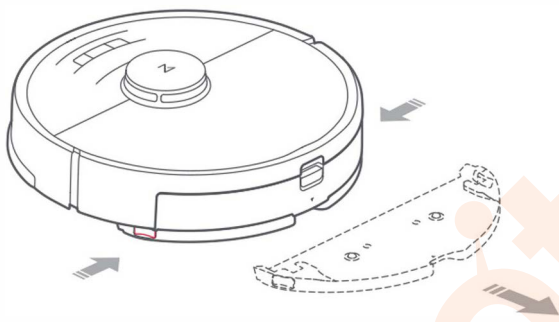

Megjegyzés:

- Amennyiben a töltő dokkolót fapadlóra helyezi, mindig használja a mellékelt cseptálcát, hogy a padló ne károsodjon a nedvességtől!
- A feltöltés után, öntse ki a tartályból a maradék vizet és tisztítsa ki a mopot majd hagyja megszáradni, hogy megelőzze a kellemetlen szagok kialakulását, illetve a penészedést.
- A moppartót vegye le amikor nem használja (ha nem nedves takarítást választ)

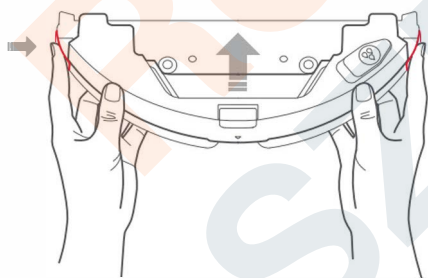

10. A moppartó leválasztása a víztartályról

Mint az ábra mutatja, nyomja a két csatot befelé és csúsztassa a moppartót hátrafelé, hogy leválassza a víztartályról.



Beüzemelés

Be-/Kikapcsolás

Nyomja meg és tartsa nyomva a  gombot az eszköz bekapcsolásához. A visszajelző fény bekapcsol és az eszköz Készületi módba kerül. Amennyiben az eszköz Alvó üzemmódban van, nyomja meg és tartsa nyomva a  gombot a kikapcsoláshoz, vagy a folyamatban lévő takarítás befejezéséhez.

Megjegyzés: Az eszközt nem lehet kikapcsolni töltés közben.

Takarítás megkezdése

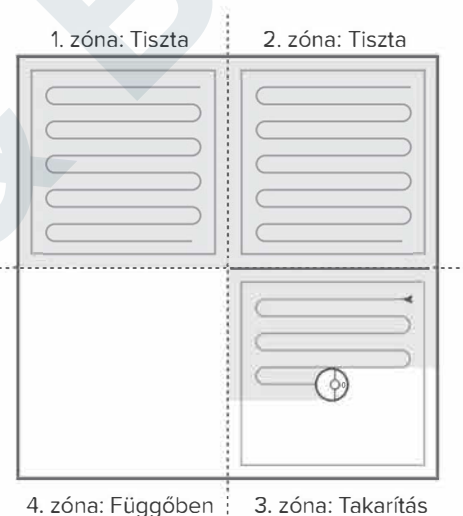

Nyomja meg a  gombot a takarítás megkezdéséhez. Miután az eszköz felméri a területet, el fogja készíteni a takarítási útvonalat. Először a szélek mentén takarít, azután Z-alakban halad a belső terület hatékony és alapos feltakarításához.



Megjegyzés:

- A takarítást nem kezdi meg az eszköz, ha az akkumulátor alacsony töltöttségű. Kérem hagyja, hogy a porszívó teljesen feltöltőn a takarítás megkezdése előtt!
- Rakja el a földről a vezetékeket (beleértve a töltőállomás tápkábelét), hogy ne okozzon kárt sem az eszközben, sem az elektromos hálózatban!
- Amennyiben a takarítás 10 perc alatt befejeződik, a takarítás megismétlődik alapértelmezésként.
- Ha az akkumulátor lemerül a takarítás befejezése előtt, az eszköz kiegészítő töltést végez, mielőtt folytatná a takarítást onnan, ahol abbahagyta.

Szüneteltetés

Takarítás közben bármely gomb megnyomása a takarítás szünetelését fogja eredményezni. Azután nyomja meg a  gombot a takarítás folytatásához vagy a  gombot a töltőállomásra való visszatéréshez és a takarítás befejezéséhez.

Megjegyzés: A töltőállomásra való visszahelyezés szüneteltetés közben az aktuális takarítási folyamat megszakítását fogja eredményezni.

Alvó állapot

Amennyiben az eszközt több mint 10 percre szünet üzemmódba helyezi, akkor alvó üzemmódba kerül és a visszajelző gomb lassan fog villogni. Bármely gomb megnyomásával újra aktív lesz az eszköz.

Megjegyzés:

- Az eszköz nem kerül alvó üzemmódba töltés közben
- Az eszköz automatikusan kikapcsol, amennyiben több, mint 12 órát alvó üzemmódban van.

Töltés

Auto: A takarítás befejeztével az eszköz automatikusan visszatér a töltőállomásra.

Manuális: Szünetelés módban nyomja meg a  gombot, hogy visszaküldje az eszközt a töltőállomásra.

A kijelző lassan villogni fog miközben az eszköz tölt.

Megjegyzés: Amennyiben az eszköz a töltőállomástól távoli helyen takarít, nem fog visszatérni a töltőállomáshoz, hanem a takarítás végeztével visszatér a kezdőpontra. Helyezze vissza az eszközt közvetlenül a töltőállomásra, hogy feltöltsön.



Hiba

Amennyiben valamilyen probléma adódik a takarítás közben, a visszajelző fény pirosan villog, a porszívó hangjelzést ad, illetve jelzést küld a mobilalkalmazásban. Ld. Hibaelhárítás fejezet a probléma megoldására.

Megjegyzés:

- Az eszköz alvó üzemmódba kerül, ha hiba állapotban hagyják több, mint 10 percig.
- Ha ilyenkor visszahelyezik az eszközt a töltőállomásra, az eszköz automatikusan megszakítja az aktuális takarítási folyamatot.

WiFi helyreállítása

Amennyiben a telefonja nem tud kapcsolódni az eszközhöz, mert megváltoztatta a router konfigurációt, elfelejtette jelszavát vagy bármilyen más okból kifolyólag, nyissa fel az eszköz fedelét, hogy lássa a WiFi visszajelző fényét, majd nyomja meg és tartsa nyomva a  gombot és a  gombot, amíg nem hallja azt, hogy "Resetting WiFi". Amikor a WiFi jelző lassan villog, a helyreállítás sikerült.

Megjegyzés: Amennyiben a robot több, mint egy órát nincs rácsatlakozva a hálózatra, a WiFi kikapcsol. Az újrapcsolódás előtt állítsa helyre a WiFi-t!

Helyi takarítás (Spot Cleaning)

A *Készletli* és *Szünet* módban, nyomja meg és tartsa nyomva a  gombot a helyi takarítás megkezdéséhez. Ebben az üzemmódban, az eszköz a körülötte lévő 1,5m x 1,5m területet fogja kitakarítani. A takarítás után az eszköz visszatér a négyzet középpontjába.

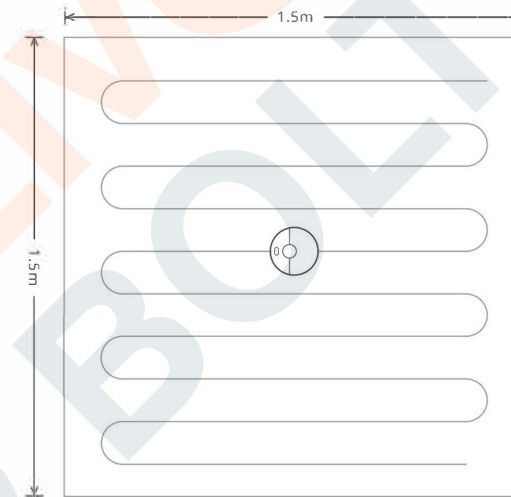

Megjegyzés: Bármely gomb megnyomása törli az aktuális helyi takarítási módot.

Kiválasztott Szoba Takarítása (Selective Room Cleaning)

Válassza ki a takarítani kívánt szobákat az alkalmazásban! Ebben a módban, az eszköz csak a kiválasztott szobákat fogja kitakarítani.

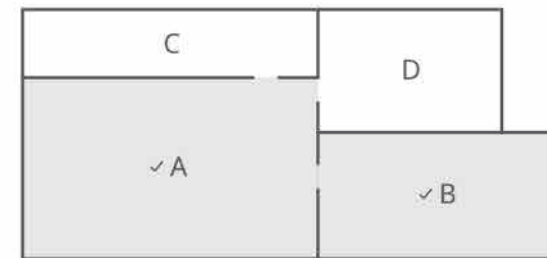

Megjegyzés:

- Egy teljes térképet kell készíteni és a *Map Saving* módot ki kell kapcsolni, mielőtt ezt a funkciót ki tudja választani.
- A takarítás elkezdésekor az eszköz lehet, hogy a beállított területen túlhalad. Győződjön meg, hogy az eszköz útjában nem áll akadály a kiválasztott szobákhoz való eljutásban.

Időzített takarítás (Scheduled Cleaning)

Használja ezt az opciót a takarítás ütemezésének beállítására, a szívóerő és vízmennyiség beállításához. Minden takarítás után visszatér az eszköz a töltőállomásra.

Zónákra osztott takarítás (Zone Cleaning)

Használja ezt az opciót, ha kifejezetten egy adott területet szeretne takarítani. A térképen kijelölhet ujjával zónákat a porszívó számára.

Megjegyzés: A kijelölt terület takarítása közben az eszköz lehet, hogy a zónahatárokon kívülre kerül. Győződjön meg, hogy nincsenek vezetékek, akadályok a takarítandó zóna közelében!

„Bökj a térképre és odamegy” (Pin n Go)

Használja ezt az opciót, ha egy konkrét helyre (pontra) szeretné küldeni a porszívót.

Takarítási Mód (Cleaning mode)

Használja ezt az opciót a Csendes, Kiegyensúlyozott, Erős vagy MAX mód kiválasztásához. A kiegyensúlyozott mód az alapértelmezett.

Megjegyzés: Ne használja huzamosabb ideig a MAX módot indokolatlanul! A szívómotor folyamatos maximumon járátása meghibásodáshoz vezethet!

Ne Zavarj – Do Not Disturb (DND) mód

DND módban a porszívó nem kezd takarítást (még ütemezés esetén sem), a hangjelzések lenémulnak, a visszajelző fény kikapcsol.

DND mód alapértelmezetten este 10 és reggel 8 óra között van beállítva, de ez módosítható az alkalmazásban.

No-gone zónák / Láthatatlan falak / Mop No-Go zónák

Az opció felhasználható virtuális No-Go zónák és falak rajzolására, valamint a virtuális No-Mop zónák és falak segítségével a robot kizárható az kijelölt területről.

A virtuális No-Mop zónákat és Falakat akkor lehet beállítani, amikor a mop tartót feltesszük.

Megjegyzés:

- A **Map Saving Mode**-ot be kell kapcsolni az alkalmazásban a virtuális no-go zónák beállításához.
- A virtuális no-go zónákat és falakat csak a takarítási terület testreszabására lehet beállítani. Arra nem használható hogy a veszélyes tárgyakat elkülönítsük!
- Az eszköz manuális mozgatása vagy az otthoni környezet jelentős mértékű megváltoztatása a virtuális No-Go zónák és Falak megszűnését eredményezheti!

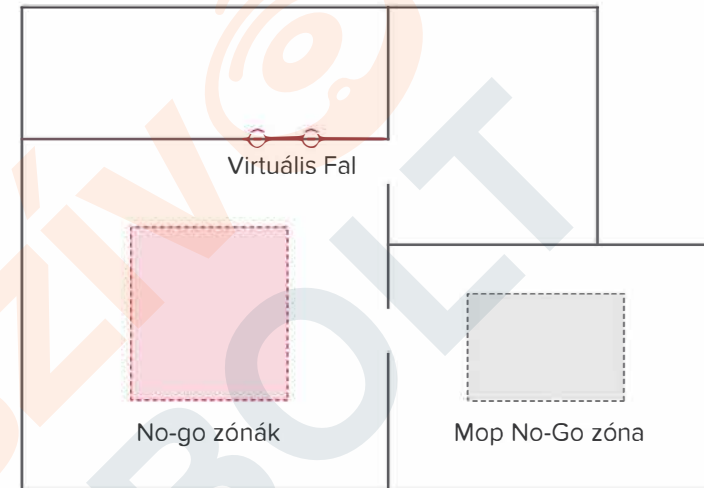

Egyéb alkalmazás funkciók

Valós-idejű Térkép Frissítés	Carpet Boost	Az eszköz elhelyezkedése
Takarítási Mód Váloztatás	Alkatrészcsere Időzítés	DND mód – Ne Zavarj Üzem mód
Takarítási Nézet	Távirányítás	
Hang Váloztatás	Eszköz Státusz Nézet	Gyári szoftverfrissítés

Megjegyzés: Az alkalmazás részletei és funkciói kissé változhatnak a folyamatos alkalmazásfejlesztés és frissítések miatt.

A víztartály újratöltése és a Mop tisztítása a takarítási folyamat közben

Takarítás közben a víztartály feltöltéséhez illetve a mop tisztításához szüneteltessük az éppen aktuális takarítási folyamatot bármely gomb megnyomásával és vegyük le a mop modult. Töltsük fel a víztartályt és/vagy tisztítsuk meg a mopot az előírt módon. Helyezzük vissza a mop modult és nyomjuk meg a  gombot a takarítás folytatásához.

Karbantartás

Főkefe

* Hetente tisztítandó!

1. Fordítsa meg a robotot, majd oldja ki és távolítsa el a főkefe keretet az ábra szerint
2. Vegye ki a főkefét, távolítsa el és tisztítsa meg a csapágait.
3. Távolítsa el a főkefe fedősapkáját az "Unlock" irányba forgatással
4. Használja a mellékelt főkefe tisztítót a feltekeredett haj és lerakódott kosz eltávolításához.
5. Helyezze vissza a sapkát és a csapágakat a rögzítés iránya szerint.
6. Helyezze vissza a főkefét és pattintsa vissza a főkefe keretet.

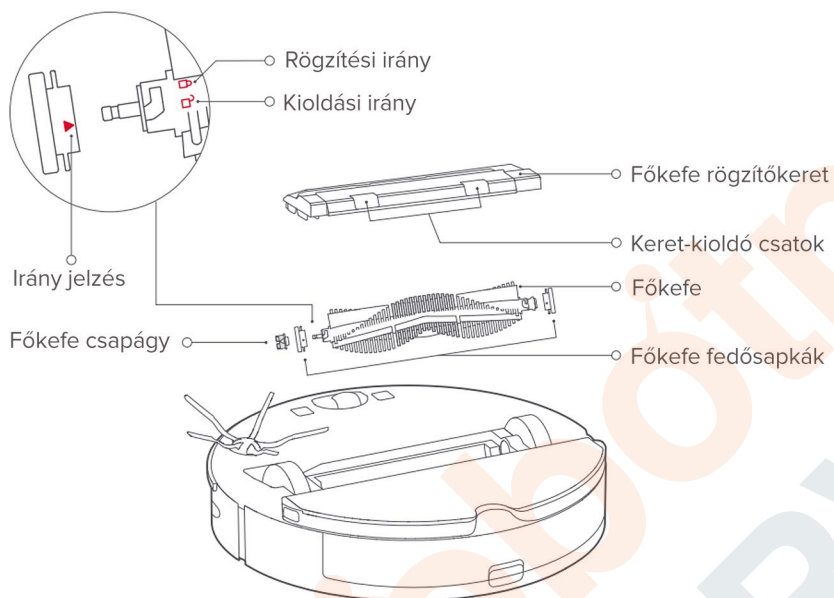

Megjegyzés: A főkefét ajánlott használatától függően 6 - 12 havonta cserélni!

A főkefe tisztító szerszám használata

A feltekeredett hajsálak eltávolításához használja a főkefe tisztító szerszámot a sörték között és a tengelyen is. A szerszám egyik felén pörcset, a másikon biztonsági penge található.

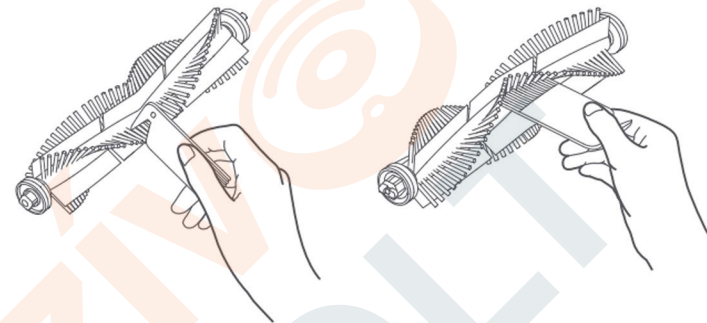

Megjegyzés: Ha nagy a hajmennyiség, vagy ha a hajsálak szorosan összegabalyodtak, óvatosan távolítsa el, hogy ne sérüljön meg a főkefe!

Portartály és szűrő

* Hetente tisztítandó!

1. Nyissa fel a robot felső fedelét, nyomja össze a portartály rögzítő kapcsokat az ábra szerint, majd emelje ki a portartályt.

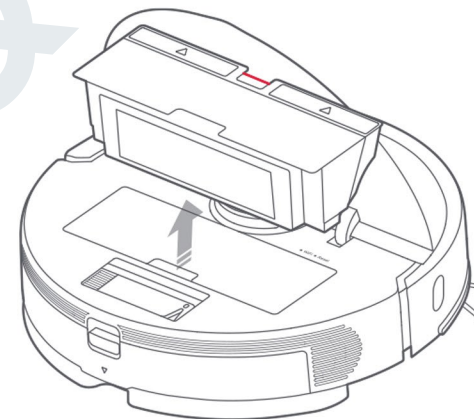

2. Nyissa ki a portartály ajtaját az illusztráción látható módon és ürítse ki a tartalmát a szemétkosár fölé.

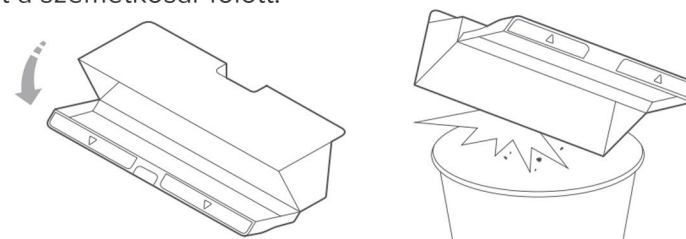

A mosható szűrő tisztítása

* Kéthetente tisztítandó!

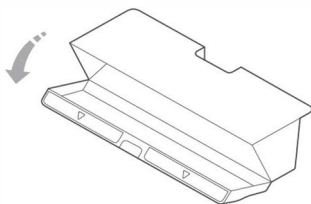

1. Nyissa ki a portartály fedelét az ábra szerint (a jelzést figyelve), majd ürítse ki a tartály tartalmát.

2. Engedje tele a tartályt tiszta vízzel és zárja le a fedelet. Finoman rázza meg a tartályát, majd öntse ki a piszkos vizet.

Megjegyzés: Csak friss vizet használjon, tisztítófolyadék nélkül!

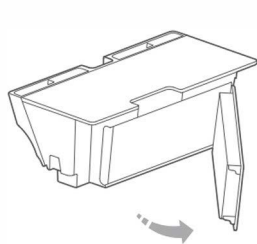

3. Távolítsa el a szűrőt, és öblítse át folyó víz alatt.

Megjegyzés: A szűrő sérülésének elkerülése érdekében ne érintse meg kézzel a szűrő felületét, ne használjon a tisztításához keféket vagy éles tárgyat!

4. Többször öblítse át - a szűrőkeretnél fogva - hogy a lerakódott szennyeződések kioldódjanak.



5. Hagyja megszáradni a szűrőt, mielőtt újra használná a porszívót!

Megjegyzés: Használat előtt hagyja a szűrőt alaposan megszáradni. 24 órás szárítási idő ajánlott.

Akkumulátor

A robotporszívó nagy teljesítményű, tölthető lítium-ion akkumulátorral van felszerelve. Az akkumulátor teljesítményének megőrzése érdekében tartsa a robotot feltöltve.

Megjegyzés: Ha a robotot hosszabb ideig nem használja, akkor tárolás előtt kapcsolja ki és töltsen fel legalább háromhavonta egyszer, hogy elkerülje az akkumulátor károsodását a túlmerülés miatt!

Töltő dokkoló

* Havonta tisztítandó!

Puha, száraz ruhával tisztítsa meg a készülék töltőérintkezőit és a töltő dokkoló burkolatát.

Megjegyzés: Ne használjon nedves kendőt és súrolószert!

Oldalkefe

* Havi tisztítás ajánlott

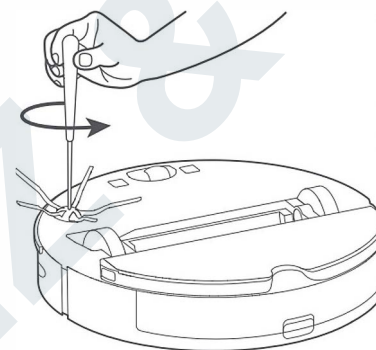

1. Fordítsa meg a robotot, és távolítsa el az oldalkefét tartó csavart.
2. Távolítsa el és tisztítsa meg az oldalkefét.
3. Helyezze vissza az oldalkefét, és húzza meg a csavart.

Megjegyzés: Az oldalkefe cseréje 3-6 havonta ajánlott.

Vízartály

* Gyakori tisztítása ajánlott

1. Nyissa ki a vízartályt
2. Töltsen fel a szűrőig tiszta vízzel
3. Rázza meg a tartályt, majd öntse ki a vizet

Megjegyzés: A tartály kupakját addig ne helyezze vissza, amíg teljesen ki nem száradt. Amennyiben huzamosabb ideig nem használja a nedves feltöltés funkciót, ne töltsön vizet a tartályba! Lehetőség szerint használjon lágyított vizet.

A mosható mop

* Minden takarítást követően mossa ki

1. Távolítsa a mopot a tartókeretről az ábra szerint

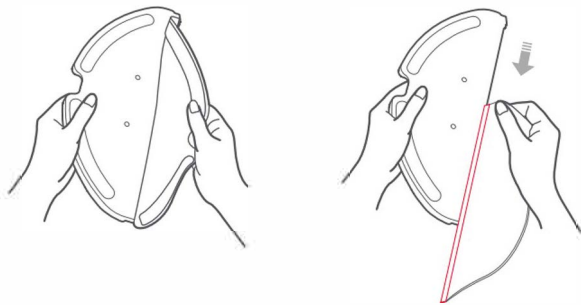

2. Mossa ki a mopot langyos folyóvíz alatt. Csavarja ki, majd kiterítve szárítsa meg.

Megjegyzés:

- Ha a mopszövet túlságosan szennyeződik, akkor ez befolyásolja a tisztítás minőségét. Javasoljuk, hogy használat előtt rendszeresen tisztítsa meg kéz között, vagy hetente egyszer mosógépben, fehérítő használata nélkül! 30-40°C-os rövid mosóprogrammal mosható.
- Az elhasználódástól függően ajánlott 3-6 havonta cserélni a mopot, hogy a tisztítása minősége ne csökkenjen.

Bolygókerék

* Gyakori tisztítása ajánlott

1. Fordítsa meg a porszívót, és erősen szorítva húzza ki a bolygókereket.
2. Távolítsa el a szőrt, haját és egyéb szennyeződések a kerékről és a tengelyről.
3. Helyezze vissza a megtisztított kereket, és nyomja vissza szorosan - pattanásig a helyére.

Megjegyzés: A kerék vízzel tisztítható és szárítás után újra használható.

A kerékbölcső nem távolítható el!

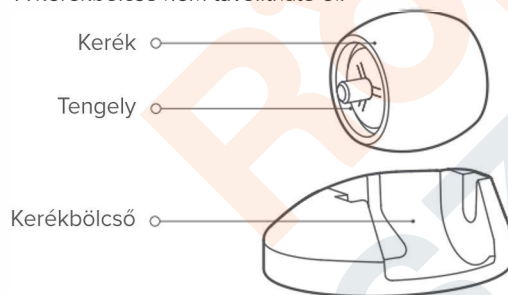

Rendszer visszaállítása

Ha a robot nem reagál a gombok megnyomására, vagy nem állítható le, nyomja meg a Reset gombot. A robot ezután újraindul.

Megjegyzés: A rendszer visszaállítása után a takarítás ütemezések, a WiFi és az egyéb beállítások visszaállnak a gyári beállításokra. Ezt követően mindent újra be kell állítani az alkalmazásban.

Gyári beállítások visszaállítása

Ha a robot nem működik a rendszer visszaállítása után, kapcsolja be, majd nyomja meg a Reset gombot. Ezután nyomja meg és tartsa lenyomva a  gombot, amíg meg nem hallja a „Start restoring initial version” hangjelzést. A robot ezután visszaáll a gyári beállításokra.

A készülék érzékelői

* Havi tisztítása ajánlott

Puha, száraz ruhával törölje le és tisztítsa meg az összes érzékelőt, ideértve a következőket:

1. Reactive MI kamerák.
2. Hat mélységérzékelő a robot alján.
3. Falérzékelő a robot jobb oldalán.
4. A robot alján lévő töltőérintkezőket.

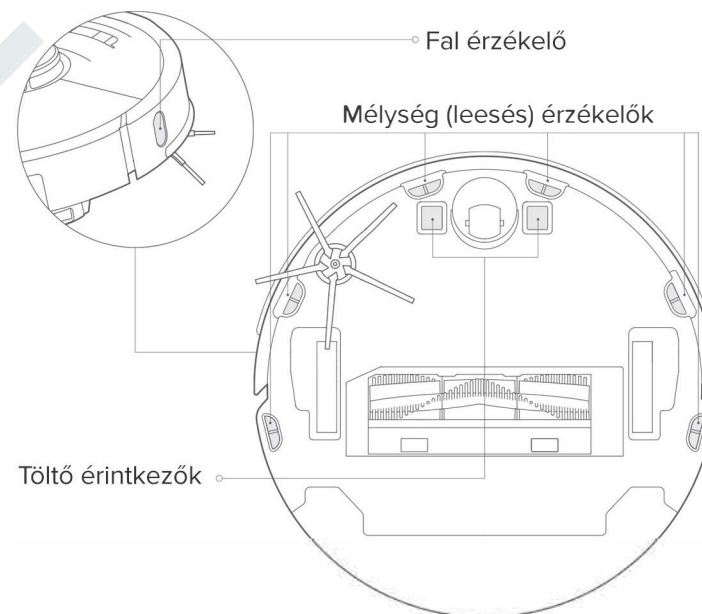

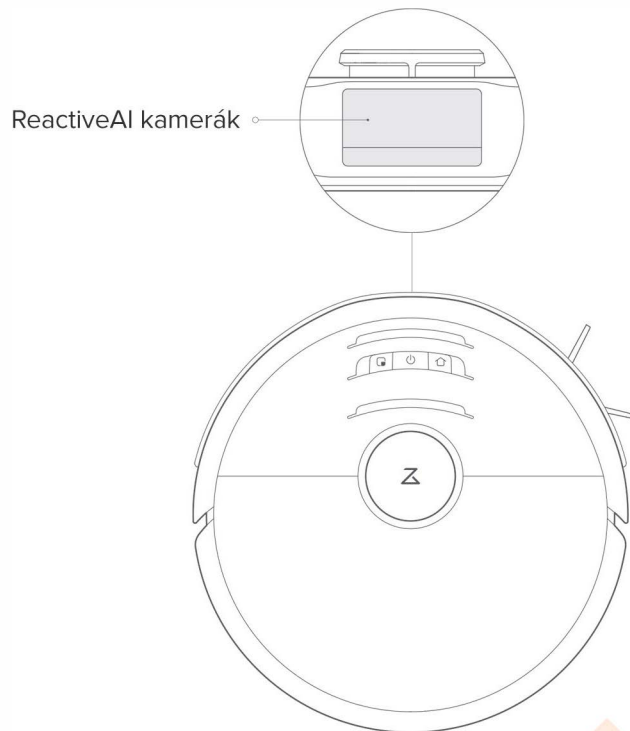

Szoftverfrissítés

Frissítse a robotporszívó szoftverét az alkalmazás segítségével. Helyezze a robotot a töltő dokkolóra és ellenőrizze, hogy az akkumulátor szintje 20% fölött legyen. A jelzőfény gyorsan villogni kezd Firmware frissítés közben.

Megjegyzés:

- A szoftverfrissítés gyakorisága a gyártótól függ, az értékesítőnek nincs befolyása erre a folyamatra!
- Egyes frissítések a felhasználói felület megváltozását, valamint bizonyos funkciók megváltozását / kiegészítését eredményezhetik. A szoftveres frissítések okozta hibákat a gyártó felé jelezzék, arra az értékesítőnek nincs ráhatása!
- Amennyiben a szoftverfrissítés megszakad (áramkimaradás, vagy WiFi kapcsolat miatt) kérem jelezzék ügyfélszolgálatunk (info@robotporszivoszerviz.hu) felé!
- A porszívó gyári szoftverének (firmware) harmadik féltől származó szoftverre cserélése a garancia megszűnését eredményezi! Amennyiben Ön nem a gyártó szoftverét használja, hanem azt külsős fejlesztőktől szerzi, a készülék használata során tapasztalt hibára a forgalmazó a továbbiakban nem vállal garanciát!

Környezetvédelmi leírás Az akkumulátor eltávolítása



* Az alábbi információk csak a robot megsemmisítésekor érvényesek, és nem szabad követni azokat a napi műveletek során!

A termék beépített lítium-ion akkumulátorában található kémiai anyagok környezet-szennyezést okozhatnak! Vegye ki az akkumulátort, mielőtt a terméket végleg kivonná a használatból és az erre szakosodott akkumulátor-gyűjtő lerakatoknál, gyűjtőpontoknál adja azt le, a szakszerű megsemmisítés céljából.

1. Működtesse a robotot addig, amíg az akkumulátor töltöttsége alacsony lesz és már nem képes takarítani, ügyelve arra, hogy nem csatlakozik a töltő dokkolóhoz.
2. Kapcsolja ki a robotot.
3. Csavarja le az elemtartó fedelét.
4. Távolítsa el az akkumulátor fedelét.
5. Nyomja meg a kapcsot az akkumulátor csatlakozójának kihúzásához és az akku eltávolításához.

Megjegyzés:

- Az akkumulátor eltávolítása előtt ellenőrizze, hogy teljesen lemerült-e. Ne kísérelje meg eltávolítani az akkumulátort, ha a robot csatlakozik a töltő dokkolóhoz!
- Vegye ki a teljes akkumulátort. A rövidzárlat és a veszélyes anyagok szivárgásának elkerülése érdekében kerülje az akkumulátorház burkolatának károsodását!
- Véletlen érintkezés esetén az akkumulátor folyadékát alaposan öblítse le vízzel és azonnal forduljon orvoshoz!

Alapvető specifikációk

Porszívó

Modell	roborock S6 MaxV
Méret	353 x 350 x 96.5 mm
Akkumulátor	14.4V/5200mAh lítium akkumulátor
Súly	3.7kg
Vezeték nélküli kapcsolat	WiFi okos kapcsolódás
Névleges feszültség	14.4VDC
Névlegese teljesítmény	66W
Töltési idő	6 óra

Dokkoló

Modell	CDZ11RR vagy CDZ12RR
Méret	151 x 130 x 98 mm
Névleges teljesítmény	28W
Névleges bemenet	100-240VDC
Névleges kimenet	20VDC 1A
Névleges frekvencia	50-60Hz

Hibaelhárítás

Ha a Roborock S6 MaxV működése közben hibát észlel, a visszajelző fény pirosan villog, és hangjelzést ad. A megoldásért, és a hiba elhárításához kérjük, olvassa el az alábbi táblázatot.

Hiba	Megoldás
Error 1: Rotate the laser head to check that it turns freely (Forgassa el a lézerfejet és ellenőrizze, hogy szabadon forog-e)	Az LDS egység elakadt. Távolítsa el minden blokkoló elemet, majd helyezze át a robotot egy új helyre, és indítsa újra.
Error 2: Clean and lightly tap the bumper. (Tisztítsa meg és finoman érintse meg az ütközőt.)	Az ütköző beragadt. Többször mozgassa (nyomkodja meg) meg az ütközőt az elakadt tárgyak eltávolításához. Ha semmi nem esik ki, vigye a robotot egy új helyre, és indítsa újra.
Error 3: Move the robot to a new location and restart. (Helyezze a robotot egy új helyre és indítsa újra.)	Egy kerék be van akadva. Helyezze a robotot egy új helyre, és indítsa újra.
Error 4: Wipe the cliff sensors, move the robot away from raised edges, and restart. (Törölje le a mélységérzékelőket, helyezze át a porszívót sík felületre és indítsa újra.)	A robot beszorult. Helyezze át új helyre, és indítsa újra. Ha a probléma továbbra is fennáll, tisztítsa meg a mélységérzékelőket. Ezt a hibát egy piszkos érzékelő is okozhatja. Próbáljon meg minden szenzort tisztára törölni.
Error 5: Remove the main brush and clean the brush and bearing. (Távolítsa el a főkefét és tisztítsa meg a sörtéket és a csapágyat.)	A főkefe megszorulhat az összegabalyodott hajszálaktól. Távolítsa el, tisztítsa meg a mellékelt eszközzel, majd helyezze vissza a főkefét.
Error 6: Remove and clean the side brush. (Távolítsa el és tisztítsa meg az oldalkefét.)	Az oldalkefére feltekeredhetnek az összegabalyodott haj és szőrszálak. Távolítsa el és tisztítsa meg. Amennyiben a kefe lamellái sértetlenek, helyezze vissza. Amennyiben sérült, cserélje ki.
Error 7: Look for anything stuck in the main wheels then move the robot to a new location and restart. (Keressen idegen tárgyat ami beragadhatott a a főkerekek mögé/köré, ami a robot egy helyben mozgását eredményezi. Távolítsa el, rakja a porszívót új helyre és indítsa el.)	A fő kerekek elakadhattak. Távolítsa el az idegen tárgyat és tisztítsa meg a kerekeket. Amennyiben a kerék továbbra sem forog, jelezze az info@robotporszivoszerviz.hu címen a rendelési adatainak megadásával!
Error 8: Clear away any obstacles around the robot. (Távolítsa el az akadályokat a robot körül.)	A porszívó beszorult, vagy felakadt. Távolítsa el minden akadályt a környékéről.
Error 9: Install the dustbin and filter. (Helyezze be a portartályt és a szűrőt.)	Helyezze vissza újra a portartályt és a szűrőt. Ellenőrizze, hogy megfelelően vannak rögzítve. Ha a probléma továbbra is fennáll, próbálja meg kicserélni a szűrőt.
Error 10: The filter is either wet or blocked. (A szűrő nedves vagy eltömődött.)	A szűrő nem teljesen száraz. A szűrőt legalább 24 órán át szárítsa! A szűrő tisztítást is igényelhet. Ha a probléma továbbra is fennáll, cserélje ki a szűrőt.
Error 11: High-intensity magnetic field detected. Move the robot away from the magnetic tape and restart. (Erős mágneses teret észlelt a robot. Távolítsa el a robotot a mágneses tértől és indítsa újra.)	A robot túl közel van egy mágneses mezőhöz és nem indul el. Helyezze át új helyre, és indítsa újra.
Error 12: The battery is too low. Recharge before use. (Az akkumulátor töltöttsége túl alacsony. Használat előtt töltsse fel.)	Alacsony az akkumulátor töltöttsége. Használat előtt töltsse fel teljesen.
Error 13: Charging error. Clean the charging contact area. (Töltési hiba. Tisztítsa meg a töltő érintkezőjét.)	Száraz ruhával tisztítsa meg a robot és a töltő dokkolójának töltőérintkezőit.
Error 14: Battery error. (Akku hiba)	Az akkumulátor hőmérséklete túl magas vagy túl alacsony. Várjon, amíg normalizálódik.

Hibaelhárítás

Ha a Roborock S6 MaxV működése közben hibát észlel, a visszajelző fény pirosan villog, és hangjelzést ad. A megoldásért és a hiba elhárításához kérjük, olvassa el az alábbi táblázatot.

Error 15: Clean wall sensor. (Tisztítsa meg a falérzékelőt)	A falérzékelő elkoszolódott. Tisztítsa meg az érzékelőt.
Error 16: Robot is tilted. Place it on flat ground and restart. (A robot megdőlt. Helyezze sima talajra és indítsa újra.)	A robot kimozdult a vízszintes helyzetéből (felakadt, elbillent). Vigye sima talajra és indítsa újra.
Error 17: Side brush module error. Reset the system. (Oldalkefe modul hiba. Állítsa vissza a rendszert)	Az oldalkefe modul hibát észlel (a forgatómotor megakadt). Állítsa vissza a rendszert. Ha a hiba nem szűnik meg, vegye fel a kapcsolatot ügyfélszolgálatunkkal, vagy szervizünkkel!
Error 18: Vacuum fan error. Reset the system. (Szívómotor hiba. Állítsa vissza a rendszert.)	A robot szívómotor-ventilátor hibát észlel. Állítsa vissza a rendszert. Ha a hiba nem szűnik meg, vegye fel a kapcsolatot ügyfélszolgálatunkkal, vagy szervizünkkel!
Error 21: Vertical bumper pressed. Release it and retry. (A porszívó lézertornyában található nyomásérzékelő benyomódott. Engedje el, vagy ellenőrizze az állapotát)	A porszívó lézertornyában található nyomásérzékelő benyomódott. Engedje el, vagy ellenőrizze, hogy a porszívó beszorult-e, majd helyezze át készüléket)
Error 22: Dock locator dirty. Clean and retry. (Kérjük, törölje át az töltő érzékelőket)	A töltésérzékelő elkoszolódott (poros). Kérjük, törölje le a port száraz puha kendővel.
Error 23: Dock location beacon lost. Clean and retry. (Kérjük, törölje le a jelvevő fekete részt a töltő dokkolón)	A töltő dokkoló jelvevője blokkolódott. Törölje át és próbálja újra.
Error 24: No-go zone or barrier tape detected. Move the robot away and retry. (Virtuális no-go zónát vagy virtuális falat észlelt. Helyezze a robotot egy új helyre, és indítsa újra.)	Távolítsa el a robotot a virtuális no-go zónától vagy a virtuális faltól, majd indítsa újra.
Internal error. Reset the system. (Belső hiba. Állítsa vissza a rendszert.)	Meghibásodás belső hiba miatt. Állítsa vissza a rendszert.

Ha a probléma továbbra is fennáll a fenti táblázatban szereplő ajánlások betartása után is, kérjük, írjon e-mailt az info@robotporszivoszerviz.hu címre.

Értékesítés utáni gyártói támogatásért vegye fel a gyártó képviselővel a kapcsolatot: support@roborock-eu.com

GYIK (Gyakran Ismételt Kérdések)

Probléma típus	Megoldás
A porszívó nem kapcsol be	Az akkumulátor töltöttségi szintje alacsony. Töltse fel a porszívót a töltő dokkolón, majd próbálja újra. A környezeti hőmérséklet túl alacsony (0°C alatt) vagy túl magas (5°C felett). A porszívó üzemi hőmérséklete 0°C és 40°C között van.
A porszívó nem töltődik	A töltő dokkoló nem kap áramot. Kérjük, ellenőrizze, hogy a tápkábel mindkét vége megfelelően van bedugva. Rossz a kontakt. Tisztítsa meg a töltő dokkoló és a porszívó töltő érintkezőit.
A porszívó nem megy vissza a dokkolóra	Túl sok akadály van a töltő dokkoló körül. Helyezze a töltő dokkolót üres helyre. Tisztítsa meg a dokkoló fekete (jeladóját) területét.
A porszívó meghibásodott	Kapcsolja ki a porszívót, majd indítsa el újra. Ha nem változik, forduljon vevőszolgálatunkhoz, vagy írjon a info@robotporszivoszerviz.hu címre.
A porszívó furcsa zajt ad ki	Idegen tárgy kerülhetett be a főkefébe, az oldalkefébe vagy a főkerék egyikébe. Állítsa le a porszívót és távolítsa el az idegen tárgyat.
A porszívó nem tisztít hatékonyan, vagy koszt hagy maga után	a.) A portartály megtelt. Kérjük, tisztítsa meg! b.) A szűrő eltömődött. Kérjük, tisztítsa meg! c.) Idegen tárgy került a főkefébe. Kérjük, tisztítsa meg!
A porszívó nem csatlakozik a Wi-Fi hálózatra	a.) Gyenge a Wi-Fi jel. Győződjön meg arról, hogy a porszívó jó Wi-Fi lefedettségű helyen található. b.) Valami baj van a Wi-Fi-kapcsolattal. Állítsa alaphelyzetbe a Wi-Fi-t, és töltsen le a Mi Home / Xiaomi Home alkalmazás legújabb verzióját, majd próbáljon újracsatlakozni.
A porszívó nem hajtja végre az ütemezett takarítást	A porszívó akkumulátor-töltöttsége alacsony. Az ütemezett tisztítás csak akkor indul el, ha a porszívó akkuja legalább 15% töltöttségen van.
Fogyaszt-e energiát az, ha a porszívót a töltő dokkolón hagyja, ha már fel van töltve?	Ha a porszívót a töltő dokkolón hagyja teljesen feltöltve, nagyon kevés áramot fogyaszt és segít fenntartani az optimális akkumulátor teljesítményt. Kérjük huzamosabb ideig ne húzza ki a tápkábelt, mert az az akkumulátort károsíthatja hosszútávon!
A porszívót első három alkalommal 16 órát kell tölteni?	A lítium akkumulátorok nem rendelkeznek a <i>memória effektus</i> sal, azaz nem szükséges formázni. Tehát nem szükséges, és nem is javasolt a 16 órás "formázó" töltés!
A víztartályból csak nagyon kis mennyiségű víz csepeg	Ellenőrizze, hogy a víztartály fel van-e töltve vízzel, és ha szükséges, tisztítsa meg a mopot. Ellenőrizze, hogy a mop megfelelően van-e felszerelve a felhasználói útmutató szerint! Az alkalmazásban állíthatja be a vízmennyiséget 3 fokozatban.
Túl sok víz jön ki a víztartályból	Ellenőrizze, hogy a víztartály fedele (illetve gumi kupakja) megfelelően zárva van!
Töltés után a porszívó nem folytatja a takarítást	Győződjön meg arról, hogy a porszívón nincs beállítva a " Ne zavarj " üzemmód, ez ugyanis megakadályozza a takarítás folytatását. A porszívó nem folytatja a takarítást, amikor manuálisan helyezi azt a töltő dokkolóra.
A porszívó kézi mozgatása (áthelyezése) után nem tér vissza a töltő dokkolóra	A porszívó mozgatása okozhatja, hogy újrapozicionálja magát vagy újraszkeneli a környezetét. Ha a porszívó túl messze van a töltő dokkolójától, előfordulhat, hogy nem tud automatikusan visszatérni a korábbi pozíciójába, ebben az esetben manuálisan kell a porszívót a töltő dokkolójára helyezni.
Lassan tölt	Magas vagy alacsony hőmérsékleten történő használat esetén a robot automatikusan csökkenti a töltési sebességet, hogy meghosszabbítsa az akkumulátor élettartamát. A töltő érintkezői szennyeződhetnek. Tisztítsa meg száraz ruhával.
Nem ismeri fel és nem kerüli ki a tárgyakat	A ReactiveAI kamerák lencséje piszkos vagy homályos lehet. Puha ruhával törölje meg és tartsa tisztán a lencsét az akadályok hatékony elkerülés érdekében. A jelenlegi AI algoritmusok nem ismerik fel a szennyeződések, de folyamatosan fejlődik a szoftver képessége.

EU Megfelelőségi nyilatkozat

Ezúton kijelenti:

A gyártó neve	Beijing Roborock Technology Co.,Ltd.
Címe	6. emelet, Suite6016, 6017, 6018, BuildingC, Kangjian Baosheng Plaza, No.8 Heiquan Road, Haidian körzet, Beijing, Kína

hogy ezt a leírás kizárólag a mi felelőségünkre adtuk ki, és hogy a termékek:

Termékleírás	Robotporszívó és tartozékai
Típus (modell) megjelölés (ek)	roborock S6 MaxV

megfelelnek és teszteléssel ellenőrzik a következő EU-irányelvek rendelkezéseivel:

A RED 2014/53 / EU irányelv 3.1. Cikkének a) pontja: Biztonság és egészség 1. EN 60335-1: 2012 + A11: 2014 + AC: 2014 + A13: 2017 2. EN 60335-2-2: 2010 + A11: 2012 + A1: 2013 3. EN 62311: 2008 4. EN 62233: 2008
RED irányelv 2014/53 / EU 3.1. Cikk b) pont: EMC 1. EN 301 489-1 V2.2.0 tervezet 2. EN 301 489-17 V3.2.0 tervezet 3. EN 55014-1: 2017 4. EN 55014-2: 2015 5. EN 61000-3-2: 2014 6. EN 61000-3-3: 2013

RED irányelv 2014/53 / EU 3.2 cikk: rádióspektrum EN 300 328 V2.1.1

RoHS irányelv 2011/65 / EU EN50581: 2012

Termékleírás	Töltő dokkoló és tartozékai
Típus (modell) megjelölés (ek)	Töltő dokkoló, modell: CDZ11RR vagy CDZ12RR

megfelelnek és teszteléssel ellenőrzik a következő EU-irányelvek rendelkezéseivel:

Kisfeszültségű irányelv 2014/35 / EU 1. EN 60335-1: 2012 + A11: 2014 + AC: 2014 + A13: 2017 2. EN 60335-2-29: 2004 + A2: 2010 + A11: 2018 3. EN 62233: 2008
EMC-irányelv 2014/30 / EU 1. EN 55014-1: 2006 + A1 + A2 EN 55014-1: 2017 2. EN 55014-2: 2015 3. EN 61000-3-2: 2014 4. EN 61000-3-3: 2013
RoHS irányelv 2011/65 / EU EN50581: 2012

A nyilatkozat megtételéért felelős személy:

Nyomtatott név: Rui.Shen

Beosztás: Minőségügyi igazgató

Aláírása: Rui.Shen

Kiállítás dátuma: 2020. február 23.

Kiállítás helye: 6. emelet, Suite 6016, 6017, 6018, C épület, Kangjian Baosheng Plaza, No. 8 Heiquan Road, Haidian körzet, Beijing, Kína



Hulladékkezelés

A hulladékkezelésre a 2012/19/EU európai irányelv vonatkozik.

Az elektronikus hulladékot a háztartási hulladéktól elkülönítve kell elhelyezni az arra kijelölt helyen. További információt a helyi önkormányzattól vagy környezetvédelmi szervezettől kérhet. Tegyen a környezetért és megfelelően ártalmatlanítsa!



Az EU megfelelőségi nyilatkozatának teljes szövege elérhető a következő weboldalon: <http://www.mi.com/global/service/support/declaration.html>

© 2020 Minden jog fenntartva

Robotporszívó
SZERVIZ & BOLT

1136 Budapest, Hegedűs Gyula utca 15.
info@robotporszivoszerviz.hu