

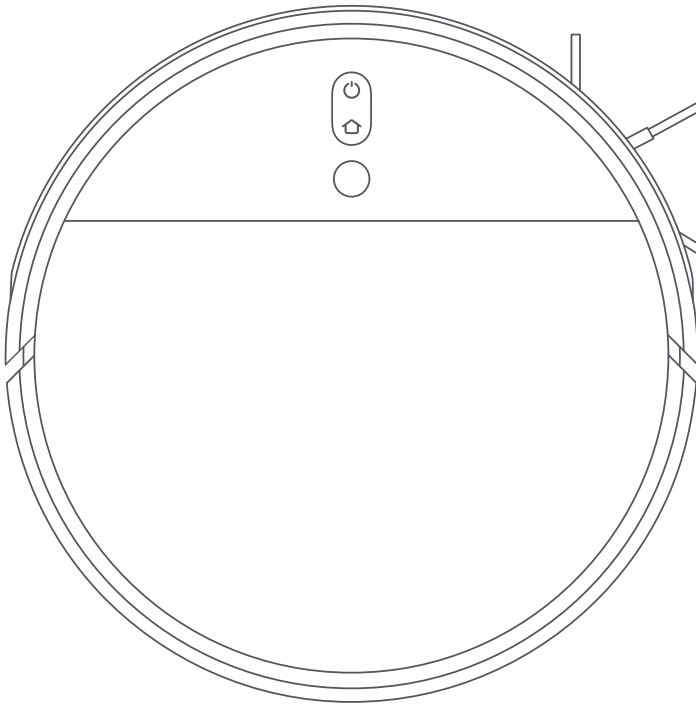

Mi Robot Vacuum-Mop 2

intelligens takarítórobot



Felhasználói kézikönyv

Áttekintés

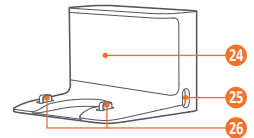
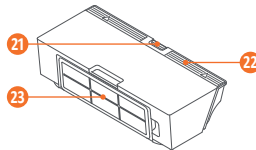
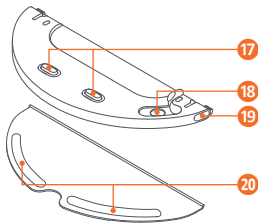
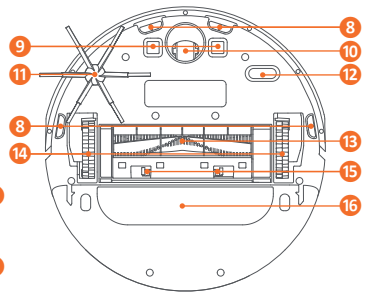
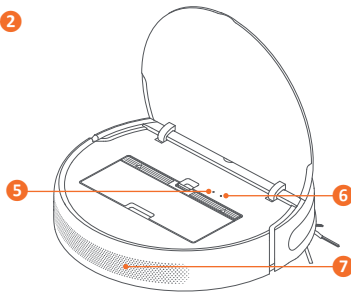
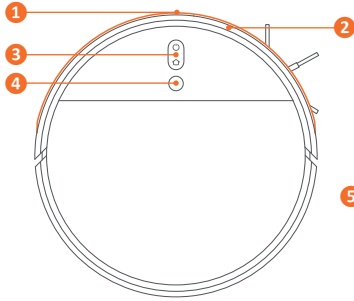

1. Infravörös érzékelő
2. Ütközés érzékelő
3. Gombok/állapotjelző
4. Vizuális navigációs érzékelő
5. RESET gomb
6. Wi-Fi állapotjelző
7. Légrács/hangszóró

10. Többirányú kerék
11. Oldalkefe
12. Optikai érzékelő
13. Főkefe
14. Kerekek
15. Kefefedél reteszgomb
16. Víztartály nyílás
17. Telepítve jelzőgomb
18. Vízfeltöltő nyílás

19. Vízreteszgomb
20. Felmosó rögzítő
21. Portartály reteszgomb
22. Portartály fedél
23. Porszűrő
24. Érzékelőterület
25. Tápcsatlakozó
26. Töltőérintkező

A csomag tartalma

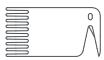

Kefe tisztító

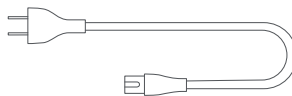

Tápkábel

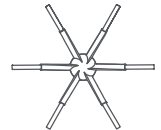

Oldalkefe

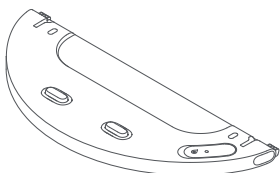

Víztartály

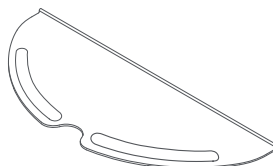

Felmosópárna

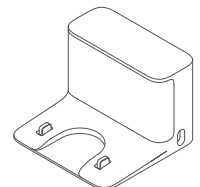

Töltőállvány

Üzembe helyezés

Használat előtt távolítsa el a védőfóliát a készülék ütközőjéről, és a vizuális navigációs érzékelőről! Helyezze be az oldalkefét a készülék alján lévő helyére!

Elhelyezés

Helyezze a töltődokkolót elektromos aljzat közelébe, megfelelő Wi-Fi fedettségű helyre! Hagyjon a töltőállvány mindkét oldalán legalább fél méter, előtte legalább 1,5 méter szabad teret, és ügyeljen rá, hogy közvetlenül felette ne legyen semmi! Ne helyezze a töltőállványt bútorok, illetve szék alá! Csatlakoztassa a tápkábelt és tekerje fel a maradék vezetéket, nehogy a robot belegabalyodjon, és elmozdítsa, vagy kihúzza a töltőállványt!

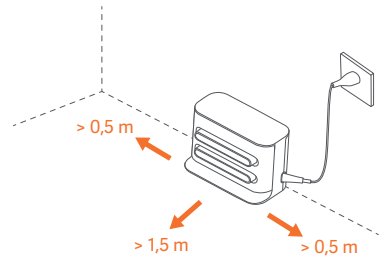

Ügyeljen rá, hogy a töltőállvány jól megvilágított helyen, de nem közvetlen napfényben legyen, távol tükröződő tárgyaktól, tükröktől, amik zavarhatják a robotot a visszatérésben!

Töltés

Helyezze a robotot a töltőállványra! A készülék automatikusan bekapcsol és megkezdí a töltést. Az állapotjelző fehéren pulzál töltés közben, és 10 percig világít a töltés befejeztével, majd kialszik.

Mobilalkalmazás

Telepítse fel Android esetében a Mi Home, Apple iOS esetében a Xiaomi Home alkalmazást! Indítsa el a programot, és jelentkezzen be a Mi fiókba, vagy regisztráljon egyet! Az alapbeállítások után bökjön a hozzáadás gombra, és válassza ki a megfelelő készüléket! Kövesse az utasításokat, majd bökjön a Next gombra! Állítsa be a Wi-Fi hálózatot, és elindul a keresés! Ügyeljen, hogy a mobilkészítő 2,4 GHz-es hálózaton csatlakozzon!



Használat

Állapotjelző információk

- Világító fehér: takarítás/takarítás vége/töltés befejezve
- Villogó fehér: visszatérés a töltőállványhoz (normál töltöttségű akkumulátor)
- Pulzáló fehér: töltés normál szintről
- Villogó narancs: visszatérés a töltőállványhoz (alacsony töltöttségű akkumulátor)/hiba
- Pulzáló sárga: töltés alacsony szintről

Az első használat előtt töltsse fel teljesen a felmosót!

A töltés előtt mindig távolítsa el a felmosó egységet!

A robotot mindig a töltőállványról indítsa el!

Takarítási folyamat közben ne mozdítsa el, és helyezze át a töltőállványt!

Bekapcsolásához tartsa nyomva a  gombot 3 másodpercig, amíg az állapotjelző fehér fényel világítani kezd! A készülék készenléti állapotba kerül.

Takarítás

Nyomja meg a  gombot újra, és a robot S-mintát követve elkezd a takarítást! Miután a területtel végzett, a szélék, valamint a falak mentén fejezi be a munkát, majd visszatér a töltőállványhoz.

Ha az akkumulátor takarítás közben lemerül, akkor a robot automatikusan visszatér a töltőállványhoz, majd elegendő töltés után ott folytatja a munkát, ahol abbahagyta.

Egy takarítási folyamat során a robot be- és kiléphet a helyiségekből, és a falakba és bútorokba ütközve érzékeli a határokat. Ez normális, és nem befolyásolja a takarítás hatékonyságát.

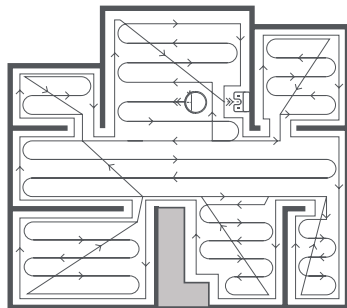

Szünetelés

A munka szüneteltetéséhez nyomja meg bármelyik gombot! Ilyenkor feltöltheti a víztartályt, vagy felmosót cserélhet. A folytatáshoz nyomja meg a  gombot!

A  gomb megnyomásával az aktuális takarítás befejeződik, a készülék automatikusan visszatér a töltőállványhoz.

A navigációs hibák elkerülése érdekében ne mozdítsa el a robotot szüneteltetés alatt!

Ha a készüléket a töltőállványra helyezi szüneteltetés közben, akkor az aktuális takarítás befejeződik.

Alvó üzemmód

A robot 10 perc inaktivitás után automatikusan alvó üzemmódba lép, ezután a állapotjelző is kialszik. A felébresztéshez nyomja meg bármelyik gombot!

2 óra alvó üzemmódot követően a készülék automatikusan kikapcsol.

További funkciók az alkalmazásban

Az alkalmazás számos speciális funkciót és különböző takarítási módokat kínál. Takarítandó zóna kiválasztása, zóna takarítás, területek elzárása, virtuális falak, helyi takarítás, szőnyeg felemelés stb.

További információk az alkalmazás leírásában találhatóak.

Bizonyos funkciók az alkalmazás folyamatos frissítése és fejlesztése miatt változhatnak.

Felmosás

1. Nedvesítse meg a felmosópárnát, és csavarja ki a felesleges vizet! Teljesen csúsztassa a víztartály nyílásába, amíg a helyére kerül!

2. Nyissa ki a víztartály fedelét, töltsse fel tiszta vízzel, majd biztonságosan zárja vissza!

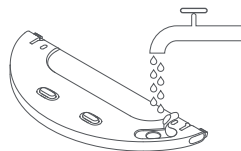
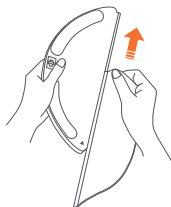

Soha ne töltsön forró vizet a víztartályba, mert deformálódást okozhat, és ne használjon tisztító- vagy fertőtlenítőszeret sem!

3.Csúsztassa a víztartályt a porszívó hátuljába, amíg egy kattantást hall!

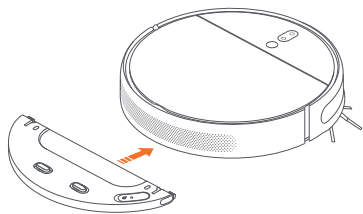

4.A takarítás megkezdéséhez nyomja meg a  gombot, vagy indítsa el a robotot az alkalmazásban! A robot felismeri a felmosó egységet, és szükség szerint megkezdji a felmosást és a víz adagolását.

Figyelem!

Csak felügyelet mellett használja a felmosó üzemmódot, mindig legyen a közelben valaki!

Kerítse el a szőnyeggel borított területeket!

Minden 30 percnyi munka után mossa ki a felmosópárnát!

Miután a robot befejezte a takarítást, visszatér a töltőállomáshoz.

Töltés közben, vagy használaton kívül, mindig távolítsa el a felmosó egységet! Öntse ki a maradék vizet a tartályból, és mossa ki a felmosópárnát!

Tisztítás és karbantartás

Főkefe

Fordítsa a hátára a készüléket, majd a hüvelyk- és a mutatóujj segítségével nyomja össze a kefedél reteszgombjait, és távolítsa el a fedelet! Emelje ki a kefét és tisztítsa meg a tengelyt és a csapágyakat! Használja a mellékelt tisztítót a rátekeredett állatszőr és haj eltávolításához! Helyezze vissza, és csukja rá a fedelet!

A főkefét lehetőleg 6-12 havonta cserélje!

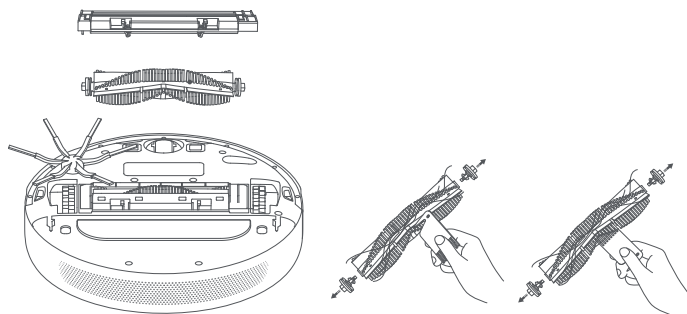

Többirányú kerék

Fordítsa a hátára a készüléket és egy kis csavarhúzóval vagy más feszítőeszközzel óvatosan pattintsa ki a helyéről a kereket! Tisztítsa meg a kereket és a tengelyt! A kerék vízzel is tisztítható. Száradás után óvatosan pattintsa vissza a helyére!

Oldalkefe

Fordítsa a hátára a készüléket és óvatosan húzza ki a helyéről a kefét! Tisztítsa meg, majd helyezze vissza!

A kefét havonta tisztítsa, és lehetőleg 3-6 havonta cserélje ki!

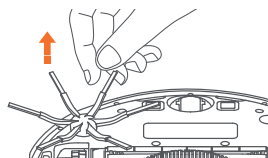

Érzékelők

Tartsa az érzékelőket tisztán a zavartalan munkavégzéshez! Használjon puha törlőruhát a készülék alján található peremérzékelők és mozgásérzékelő, valamint az elől található infravörös érzékelő tisztításához! Tisztítsa meg a töltőérintkezőket is!

Portartály

Nyissa fel a fedelet, majd emelje ki a tartályt a robotból! Ürítse ki a tartalmát, és tisztítsa meg egy kefével! Az üres tartályt helyezze vissza a porszívóba!

Szűrő

Vegye ki a portartályt, nyissa ki a fedelét, majd töltsön vizet bele, és zárja vissza! Rázza meg alaposan, majd öntse ki a koszos vizet belőle!

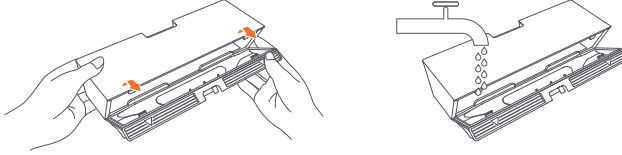

Vegye ki a szűrőt, és öblítse át vízzel, majd 24 óra száradás után helyezze vissza a tartályba! A szűrőt lehetőleg 3-6 havonta cserélje ki!

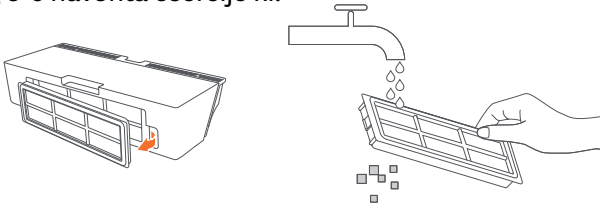

Felmosópárna

Takarítást követően mindig távolítsa el és tisztítsa meg a felmosót! Távolítsa el a felmosópárnát a víztartályról!

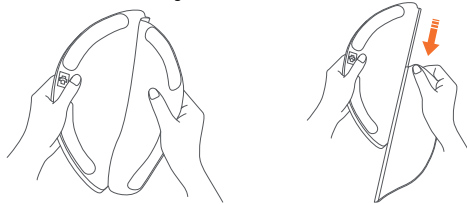

Ügyeljen rá, hogy koszos víz ne folyjon vissza a vízkimenetbe, és így ne tömődjön el! Kimosás közben ne nyomja össze túl erősen a felmosópárnát, mert romolhat a hatásfoka! Lehetőleg 3-6 havonta cserélje ki!

Akkumulátor

A robot nagy teljesítményű lítium-ion akkumulátorral működik. Ügyeljen arra, hogy a napi használat során megfelelően fel legyen töltve az optimális teljesítmény érdekében! Ha a készüléket hosszabb ideig nem használja, az akkumulátor védelmének érdekében kapcsolja ki és tárolja száraz, hűvös helyen! Legalább háromhavonta töltsse fel!

Ha a robotot a töltőállványon hagyja a teljes feltöltés után, csak kis mennyiségű áramot fogyaszt, hogy az akkumulátor alvó üzemmódban is az optimális állapotban maradjon.



Töltőállvány

Puha ruhával tartsa tisztán az érzékelőterületet, valamint a töltőérintkezőket!

Firmware frissítés

A firmware-t az alkalmazáson keresztül lehet frissíteni. Frissítés előtt győződjön meg arról, hogy a robot a töltőállványon van, és legalább 15 % akkumulátor kapacitás maradt benne.

Újraindítás

Ha a robot nem reagál, vagy nem lehet kikapcsolni, akkor tartsa nyomva a  gombot 10 másodpercig a kikapcsoláshoz! Ezután a bekapcsoláshoz tartsa nyomva a  gombot 3 másodpercig!

Gyári beállítások visszaállítása

Ha a robot újraindítás után sem működik megfelelően, tartsa nyomva egy gemkapoccsal a RESET gombot, amíg nem hallja meg a „Restoring factory settings” mondatot! Ezután a készülék visszaáll a gyári állapotra.

Tartozékok alapállapotba állítása

Nyissa meg az alkalmazást, és válassza ki a Mi Robot Vacuum-Mop 2 eszközt! Nyissa meg a jobb felső sarokban lévő  menüt a beállítások megnyitásához, majd válassza a „Consumables” opciót! Válassza ki a tartozékot, és kövesse az alkalmazás utasításait a visszaállítás elvégzéséhez!

Wi-Fi alapállapotba állítása

Ha nem sikerül a csatlakozás a robottal, vagy a helyi hálózatban változás áll be (jelszó, vagy router csere), akkor a Wi-Fi modult újra kell indítani. Nyissa fel a fedelet, hogy lássa a Wi-Fi állapotjelzőt! Egyszerre tartsa nyomva a két gombot, amíg nem hallja meg a „Waiting for the network configuration” mondatot! Az állapotjelző lassan villogni kezd, és a Wi-Fi gyári állapotba áll.

Hibaelhárítás

Nem lehet bekapcsolni.	Az akkumulátor energiaszintje alacsony. A környezeti hőmérséklet túl alacsony, vagy túl magas.
Nem tölt az akkumulátor.	Ellenőrizze a csatlakozásokat és érintkezéseket! Ha szükséges tisztítsa meg őket!
A robot nem tér vissza a töltőállványhoz.	Túl sok az akadály, vagy a robot túl messze van a töltőállványtól. Pakoljon el a töltőállvány körül! Tisztítsa meg az érzékelőterületet!
Nem megfelelő a működés.	Kapcsolja ki, majd újra be a készüléket!
Furcsa hang hallható.	Elakadt egy tárgy a robotban. Távolítsa el a beszorult tárgyat, ürítse ki a törmeléket!
A szívóerő lecsökkent.	Megtelt a tartály. Ürítse ki! A szűrő eltömődött. Tisztítsa meg! A kefe megszorult, vagy nem működik. Ellenőrizze!
Nem tud csatlakozni a Wi-Fi hálózathoz.	Állítsa vissza a Wi-Fi-t és próbálja újra a kapcsolódást! A helymeghatározás nincs engedélyezve az alkalmazásban. Gyenge a Wi-Fi jel. Használja a 2,4 GHz-es hálózatot! Adjon meg helyes felhasználónevet és jelszót!

Nem indul az időzített takarítás.	Kevesebb, mint 15% az akkumulátor töltöttsége.
Nem, vagy túl kevés víz folyik a padlóra felmosás közben.	A víztartályban nincs, vagy kevés a víz. A felmosópárna nincs jól felszerelve. Használjon mindig tiszta felmosópárnát!
Túl sok víz folyik a padlóra a felmosás közben.	A víztartály nincs megfelelően lezárva.
A töltés után nem folytatódik a takarítás.	Ellenőrizze a DND üzemmód beállítását az alkalmazásban! A munka manuálisan lett leállítva.
A robot nem tér vissza az áthelyezett töltőállványhoz.	A töltőállvány áthelyezésekor a robotot manuálisan kell a töltéshez visszavinni.

Műszaki paraméterek

- Szívóerő 2700 Pa
- Portartály kapacitás 0,55 l
- Víztartály kapacitás 0,25 l
- Wi-Fi 802.11b/g/n 2,4 GHz
- Android és iOS kompatibilis alkalmazás
- Visual Navigation 4.0
- 3200 mAh névleges akkumulátor kapacitás
- 2900 mAh valós akkumulátor kapacitás
- kb. 110 perc üzemidő egy töltéssel
- kb. 150 m² terület egy töltéssel
- Porszívó teljesítmény 40 W
- AC 100-240 V, 0,5 A, 50/60 Hz
- Töltés DC 19,8 V, 1 A
- Töltésidő kb. 4 óra
- Robot méret: 350×353×81 mm
- Töltőállvány méret: 130×126×93 mm
- Robot súly: 3,6 kg

A termék jellemzői, technikai paraméterei, a kezelés, irányítás módja, valamint a csomag tartalma előzetes értesítés nélkül megváltozhatnak.